



Katalog školního nábytku

OBSAH

ÚVODNÍ SLOVO	04
O NÁS	06
VELIKOST ŠKOLNÍHO NÁBYTKU	08
FLEXIBILNÍ NÁBYTEK PRO AKTIVNÍ VÝUKU	12
KMENOVÉ UČEBNY	16
ŽIDLE	16
ŽÁKOVSKÉ STOLY	32
UČITELSKÉ STOLY	44
SKŘÍŇOVÝ NÁBYTEK	48
SKŘÍŇĚ PRO UČEBNY A KANCELÁŘE	52
SKŘÍŇĚ S PLASTOVÝMI BOXY	66
KUCHYNĚ	72
ODBORNÉ UČEBNY	90
ENVIRONMENTÁLNÍ UČEBNY A LABORATOŘE	92
JAZYKOVÉ, POČÍTAČOVÉ UČEBNY A ROBOTIKA	97
DÍLNY	102
VYBAVENÍ PRO ODBORNÉ UČEBNY	104
TABULE	120
ŠATNY	128
JÍDELNY	138
NÁHRADNÍ DÍLY	140
MATERIÁLY, BARVY, DEKORY	142





Objevte nabídku školního nábytku SANTAL a najděte inspiraci právě pro Vaši školu.

Rodinná firma SANTAL, spol. s r. o. je tradiční český výrobce, který vyrábí nábytek již od roku 1991. V naší nabídce najdete typizovaný kovový nábytek pro školy (certifikované žákovské stoly a židle, učitelské stoly a židle nebo speciální počítačové stoly). Kromě toho můžete vybírat z široké řady skříňového nábytku, školních tabulí i vybavení pro školní jídelny, šatny, mateřské školy, posluchárny a podobně.

Vyrábíme i vybavení pro interiéry kanceláří, veřejných budov či ubytovacích zařízení. Bez problémů vyhovíme požadavkům na atypické tvary a rozměry nábytku. Klademe důraz nejen na kvalitní a odolné výrobky, které bez starostí slouží mnoho let, ale zároveň dbáme na to, aby naše výrobky splňovaly požadavky příslušné normy EN 1729.

Doufáme, že pro naše zákazníky je stejně jako pro nás na prvním místě dodržování příslušných norem důležitých pro zdraví našich dětí a kvalita, nikoliv cena. U školního nábytku to platí dvojnásob. Vybírejte pro svoji školu to nejlepší, stejně jako byste si vybírali nábytek k sobě domů. Víme, o čemu mluvíme – našimi výrobky jsou vybaveny stovky škol v celé České republice. Kromě toho však v současnosti míří bezmála 50 % naší produkce do evropských zemí, jako je Rakousko, Německo, Itálie a Nizozemsko, tedy na trhy, které patří k nejnáročnějším v Evropě.

Rádi se s Vámi podělíme o reference z jiných škol. V případě zájmu Vás mohou navštívit naši obchodní zástupci, kteří Vám rádi poradí a pomůžou s výběrem produktů. Nejvíce se samozřejmě o výrobě našeho „zdravého nábytku“ pro zdraví dětí dozvíte přímo ve firmě SANTAL v Třeboni, kam Vás srdečně zveme. Pokud již jste našimi zákazníky, dobře víte, že na zdraví našich dětí nám opravdu záleží, proto neustále vyvíjíme a inovujeme naše výrobky. Věřím, že v tomto katalogu najdete to, co hledáte, stejně jako spoustu důvodů, proč se k naší značce vracet. Pokud se s našimi výrobky setkáváte poprvé, budeme moc rádi, když zvolíte poctivou značku SANTAL.



Ing. Jiří Škopek



Rodinná firma SANTAL

Od našeho vzniku v roce 1991 jsme se vypracovali v jednoho z největších výrobců školního nábytku v České republice. Kromě komplexního vybavení škol nabízíme také nábytek pro kanceláře, ubytovací zařízení a kuchyně. Sídlo firmy včetně výrobních prostor o rozloze 8 000 m² najdete v Třeboni. Z jižních Čech, kde se řadíme k významným místním zaměstnavatelům, vyvážíme naše kvalitní produkty do celé České republiky i do zahraničí (Rakousko, Německo, Belgie, Itálie, Nizozemsko).

Námi vyráběný výškově nastavitelný i nenastavitelný školní nábytek odpovídá platné normě ČSN EN 1729, která určuje funkční rozměry židlí a stolů pro vzdělávací instituce. Dlouhodobě stavíme růst naší firmy na inovativních technologických postupech a investicích do nových strojů, které zvyšují funkční hodnotu a kvalitu námi dodávaného nábytku. Plníme také požadavky dalších norem, např. ÖN 1650 a většina našich výrobků splňuje GS certifikace.

Snažíme se, aby naše výroba měla pozitivní dopad na společnost a podporujeme řadu vzdělávacích, sociálních a kulturních aktivit.

Ergonomické parametry

Podle platných norem 1729 musí školní nábytek odpovídat velikosti daného žáka tak, aby:

- při posazení žáka na konec sedáku chodidla spočívala celou plochou na zemi,
- efektivní hloubka sedadla podepírala nejméně 2/3 délky stehna, přední hrana sedadla nesmí zasahovat do podkolenní jamky a musí být zaoblená,
- se výška sedadla rovnala délce bérce, zvětšené o výšku nízkého podpatku (1–2 cm), tj. chodidla jsou při zadním sezení celou plochou v pevném kontaktu s podlahou tak, aby bylo možné se o ně pevně opřít,
- opěradlo sloužilo především jako opora beder, nikoliv hrudní páteře, pro volný pohyb horních končetin by nemělo sahat výš, než je dolní úhel lopatek,
- pracovní deska stolu byla ve výšce loktů volně spuštěných paží sedícího žáka,
- sklon pracovní desky byl nastavitelný (při čtení 35 stupňů, při psaní 10–16 stupňů).

Děti ve vaší škole rostou – roste s nimi i váš nábytek?

Sezením stráví děti ve škole většinu času, proto je velmi důležité věnovat správnému sezení zvýšenou pozornost. Školní nábytek od naší firmy splňuje nejen náročné požadavky na ergonomii, ale je současně i vysoce estetický. Vaše děti budou chodit do školy rády.

Správná výška sezení

Když se postavíte vedle židle – hrana sedáku by měla být v úrovni spodní části kolenní česky.

Správná výška pracovní plochy stolu

Sedíte-li na židli, která odpovídá vaší výšce, spusťte uvolněné paže volně podél těla a následně v lokti sevřete úhel 90°. Loket má být 2–3 cm pod úrovní vrchní části pracovní plochy.

Naklápění pracovní plochy

Správnému a zdravému sezení napomáhá naklopení pracovní plochy stolu. Naklopení pracovní plochy musí být jednoduché a rychlé v rozmezí 0, 10, 16 stupňů. Pracovní plocha může být nakloněna vcelku nebo jako dělená: 2/3 plochy naklápěné a 1/3 plochy je rovná.

Sezení na klasické židli

Sezení ve škole lze rozdělit na fázi pracovní (psaní, malování...) a klidovou (poslech výkladu...). Při sezení na klasické pevné židli je hmotnost horní části těla přenášena na bederní páteř a na pánev, vnitřní orgány jsou stlačovány a dochází k jejich zhoršenému prokrvování. Následně dochází k rychlejší únavě, a tím i k horšímu soustředění na výuku. Fáze klidová a pracovní se liší pouze v intenzitě stlačování vnitřních orgánů.

Dynamické sezení na židli Pinna

Při pracovní fázi dochází k naklonění sedací plochy, čímž se rozloží zatížení horní části těla na stehna a chodidla. Naopak při fázi odpočinkové dochází k zaklonění a zatížení se přenáší na hýždě a stehna. Navíc jsou tyto změny poloh příznivé především pro lepší prokrvení vnitřních orgánů, a tím i k oddálení nástupu únavy, což podporuje lepší soustředěnost. Proto jsou žákovské stoly s naklápěcí pracovní plochou v kombinaci se židlemi Pinna tím nejlepším řešením pro vaše děti. Tvar židle Pinna byl vyvinut českými designéry, byl testován a získal řadu lékařských doporučení.



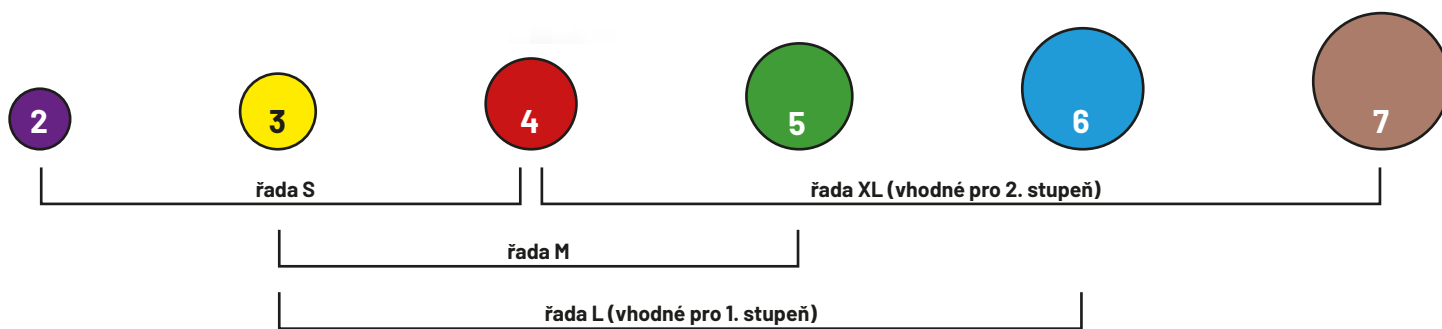

VELIKOST ŽÁKOVSKÝCH ŽIDLÍ

Velikost školního nábytku

Výška pracovní plochy stolu a výška sedáku židle podléhá normě ČSN EN 1729 (Sedací a stolový nábytek pro vzdělávací instituce). Při nákupu školního nábytku se proto doporučuje požadovat u prodejce předložení certifikátu vydaného certifikačním úřadem v ČR.

Není nezbytné kupovat pouze nastavitelný nábytek. Legislativa požaduje různé velikostní typy, což zajistí i rozdílné výškové typy školního nábytku bez možnosti nastavení. Ve třídách je nutné mít k dispozici alespoň 2 až 3 druhy velikostních typů nábytku. Pro první stupeň jsou to ideálně 3 druhy, protože u mladších dětí jsou výškové rozdíly u dětí stejného věku výraznější.

Vzhledem k rychlosti růstu dětí by měli učitelé alespoň dvakrát ročně zkontrolovat, jak žáci sedí a zda mají velikostně odpovídající nábytek.

Pro relaxaci pohybového aparátu je důležité střídání poloh při vyučování i o přestávkách.

VELIKOST ŽÁKOVSKÉHO NÁBYTKU DLE NORMY ČSN EN 1729 (TOLERANCE ± 1 CM)

	2	3	4	5	6	7
Výška pracovního stolu	53 cm	59 cm	64 cm	71 cm	76 cm	82 cm
Výška sedáku židle	30 cm	34 cm	38 cm	42 cm	46 cm	50 cm
Výška postavy	108–121 cm	119–142 cm	133–159 cm	146–176 cm	159–188 cm	174–207 cm

DOPORUČENÉ ROZDĚLENÍ VELIKOSTÍ ŽÁKOVSKÉHO NÁBYTKU VE TŘÍDÁCH (DLE ZASTOUPENÍ PRŮMĚRNÉ VÝŠKY ŽÁKŮ V POPULACI)

1. třída (6–7 let)	10 %	90 %				
2. třída (7–8 let)		80 %	20 %			
3. třída (8–9 let)		70 %	30 %			
4. třída (9–10 let)		30 %	60 %	10 %		
5. třída (10–11 let)			60 %	40 %		
6. třída (11–12 let)			40 %	60 %		
7. třída (12–13 let)			10 %	70 %	20 %	
8. třída (13–14 let)				60 %	40 %	
9. třída (14–15 let)				40 %	60 %	
Střední a vysoké školy				20 %	75 %	5 %



**Flexibilní
nábytek
pro aktivní
výuku**

Jedna z největších výzev aktuálního vzdělávacího procesu je udržet děti a studenty pozorné, soustředěné a motivované. Umožnit jim objevovat a nasávat nové informace, dát jim prostor pro nalezení nejpřirozenějšího způsobu, jak toho dosáhnout a také pedagogovi poskytnout možnost realizovat bez omezení vše, co má v úmyslu ve výuce předvést.

Náš princip vybavení učebny nábytkem, který umožňuje zvýšenou variabilitu, je jednou z možných cest, jak dosáhnout výše popsaného, a navíc může i vhodně esteticky působit na vnímání dětí.

Uvítací ranní kolečko, frontální přednes dopoledne a navazující skupinové řešení tématu až po odpolední individualizované koutky a místa pro rozvíjení jednotlivců. To vše lze realizovat, stačí prolistovat náš katalog.

Smyslem aktivní výuky je zapojení tří základních elementů do výuky. Je jím pedagog jako průvodce a zprostředkovatel, technologie typu interaktivní tabule, tablety apod. a prostor, kde se vzdělávací proces odehrává. Pro plnohodnotné využití je možné použít „standardní“ nábytek z nabídky a naši obchodní konzultanti umí navrhnout vhodnou specifikaci, která bude vyhovovat jak velikosti učebny, tak i stupni výuky a barevnému ladění zbytku zařízení.

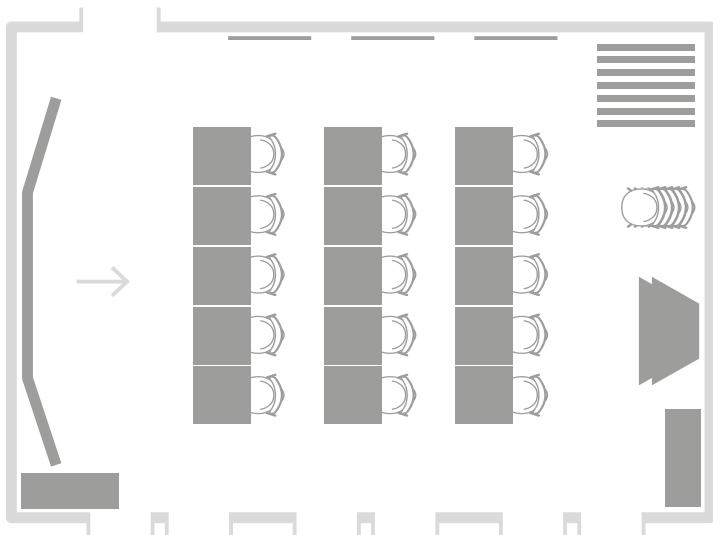

01

RANNÍ BLOK: FRONTÁLNÍ VÝUKA

Klasické uspořádání třídy v řadách. Studenti pasivně přijímají informace vhodné pro přenos univerzálních vědomostí. Přednes směřuje od vyučujícího ke všem studentům.

02

DOPOLEDNÍ BLOK: SKUPINOVÁ PRÁCE

Studijní „hnízda“ podle potřeby velikosti pracovní plochy a po stranách místnosti prezentační plochy. Facilitace procesu upevnění znalostí – diskuse, pokusy, praktické užití teoretických znalostí.

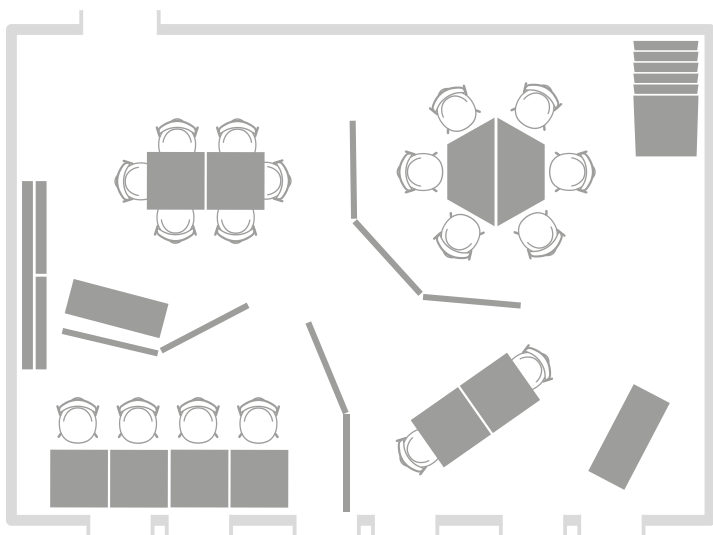
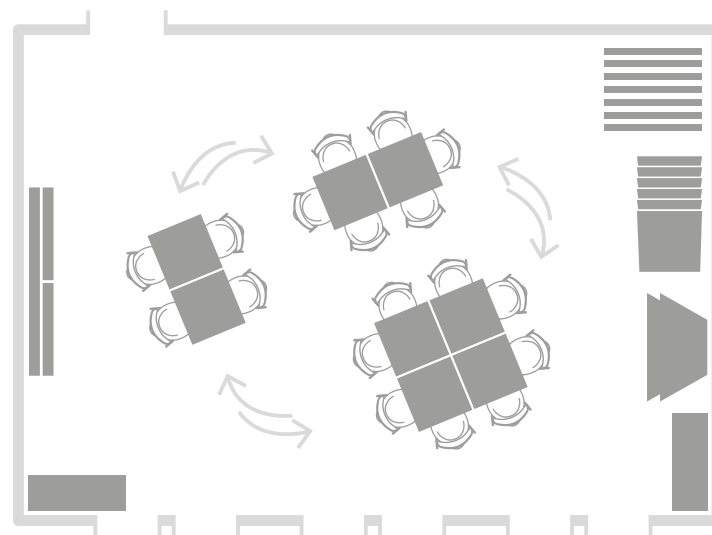

03

ODPOLEDNÍ BLOK: INDIVIDUÁLNÍ PRÁCE

Žákovská pracoviště uspořádána skupinově až individuálně, odstínění pracovišť akustickými pojízdnými panely nebo pojízdnými skříňkami, sloužícími rovněž jako prezentační plocha. Využití měkkých relaxačních zón snáze umožňující individualizovaný přístup pedagoga k žákům.



FLEXI UČEBNY

Využijte rozmanitost a uče občanskou výchovu ve skupinách, matematiku klasicky a všechno ostatní si přizpůsobte. Vybavení Flexi třídy můžete díky kolečkům přesouvat, rozpojovat a zase spojovat, uzpůsobit výšce žáka a stohovat. Výuka tak bude zábavnější.

**Nábytek
pro kmenové
učebny**

ŽIDLE

Žákovská židle pinna se stala vlajkovou lodí společnosti Santal. Tato židle dostala ocenění od asociace českých nábytkářů - „nábytek roku 2019“.

Pinna splňuje nejvyšší nároky na zdravé sezení dětí a moderní přístupy k výuce. Šálový sedák se vzduchovým polštářem poskytuje dětem příjemné a ergonomické sezení.

ŽIDLE ŽÁKOVSKÁ PINNA

STOHOVATELNÁ,
VÝŠKOVĚ NENASTAVITELNÁ

Židle je vyráběna z ocelových silnostěnných trubek o průměru 22 mm. Plastová skořepina sedáku se vzduchovým polštářem v kombinaci s podnoží poskytuje ergonomicky odpružený posed pro tzv. dynamické sezení. Sedák je možné doplnit o čalouněný panýlek.



TYP
VFP
VFP.P

POPIS
plastový sedák na pérovací podnoží
+ čalouněný návlek

SPECIFIKACE
velikost 2, 3, 4, 5, 6, 7
snímatelný, pratelný



ŽIDLE ŽÁKOVSKÁ PINNA ČTYŘNOHÁ

STOHOVATELNÁ,
VÝŠKOVĚ NENASTAVITELNÁ

Židle je vyráběna z ocelových silnostěnných trubek o průměru 22 mm. Plastová skořepina sedáku se vzduchovým polštářem v kombinaci s podnoží poskytuje ergonomický poseď na klasickém čtyřnohém základu. Sedák je možné doplnit o čalouněný panýlek.



TYP
VEP
VEP.P

POPIS
plastový sedák na čtyřnohé podnoží
+ čalouněný návlek

SPECIFIKACE
velikost 5, 6, 7
snímatelný, prateľný



VAP

ŽIDLE ŽÁKOVSKÁ PINNA LIFT

VÝŠKOVĚ NASTAVITELNÁ
POMOCÍ PÍSTU

Výškově stavěcí otočná židle na pístu s kolečky nebo pevnými kluzáky. Plastová skořepina s ergonomickým posedem. Sedák je možné doplnit o čalouněný panýlek.

TYP

VAP

VAPK

VA(K)P.P

POPIS

plastový sedák na kříži s pístem, kluzáky

plastový sedák na kříži s pístem, pojízdná na kolečkách
+ čalouněný návlek

SPECIFIKACE

velikost 3/4, 5/6

velikost 3/4, 5/6

snímatelný, pratelný

V9P

ŽIDLE ŽÁKOVSKÁ PINNA LIFT

VÝŠKOVĚ NASTAVITELNÁ NA PÍSTU
S PODPĚROU NOHOU PRO VYSOKÉ
SEZENÍ

Otočná židle spojuje ergonomické sezení s výhodami flexibilního výškového stavění pístem a je zvýšena o 22 cm vysoký mezikus. Umožňuje sezení u stolu standardní výšky menším dětem. Možno vyrobit s kolečky i s pevným kluzáky a doplnit o čalouněný panýlek.

TYP

V9P

V9PK

V9P.P

POPIS

plastový sedák na kříži s pístem, s podpěrou na nohy, kluzáky

plastový sedák na kříži s pístem, s podpěrou na nohy, pojízdná
+ čalouněný návlek

SPECIFIKACE

velikost 3/4, 5/6

velikost 3/4, 5/6

snímatelný, pratelný

VAPH

ŽIDLE ŽÁKOVSKÁ PINNA LIFT

VÝŠKOVĚ NASTAVITELNÁ
POMOCÍ PÍSTU S PODRUČKAMI

Výškově stavěcí otočná židle s područkami, které jsou měkčené pur pěnou, na pístu s kolečky nebo pevnými kluzáky. Ergonomický plastový sedák s možností doplnit o čalouněný návlek.

TYP

VAPH
VAPHK
VA(K)P.P

POPIS

plastový sedák na kříži s pístem a područkami, kluzáky
plastový sedák na kříži s pístem a područkami, pojízdňá na kolečkách
+ čalouněný návlek

SPECIFIKACE

velikost 5/6
velikost 5/6
snímatelný, pratelný

VEPH

ŽIDLE ŽÁKOVSKÁ PINNA ČTYŘNOHÁ

S PODRUČKAMI VÝŠKOVĚ
NENASTAVITELNÁ

Židle je vyráběna z ocelových silnostěnných trubek o průměru 22 mm. Plastová skořepina sedáku se vzduchovým polštářem v kombinaci s podnoží poskytuje ergonomický posed na klasickém čtyřnohém základu podpořený područkami. Sedák je možné doplnit o čalouněný návlek

TYP

VEPH
VEPH.P

POPIS

plastový sedák na kříži s pístem a područkami, kluzáky
+ čalouněný návlek

SPECIFIKACE

velikost 5, 6, 7
snímatelný, pratelný

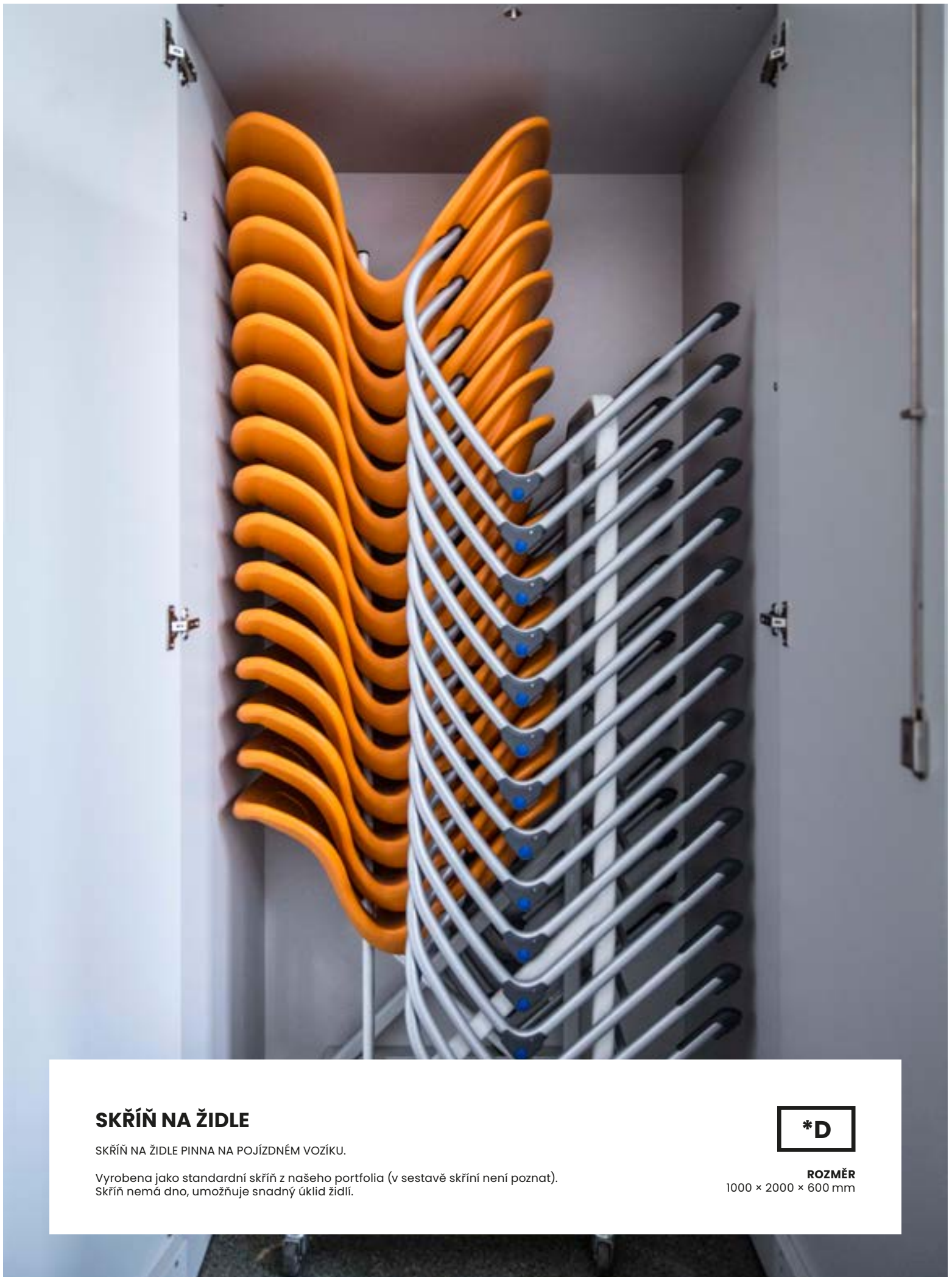

SKŘÍŇ NA ŽIDLE

SKŘÍŇ NA ŽIDLE PINNA NA POJÍZDNÉM VOZÍKU.

Vyrobena jako standardní skříň z našeho portfolia (v sestavě skříní není poznat).
Skříň nemá dno, umožňuje snadný úklid židlí.



ROZMĚR
1000 × 2000 × 600 mm



PINNA.P

ČALOUNĚNÝ NÁVLEK

ODNÍMATELNÝ, PRATELNÝ

Univerzální velikost na větší skořepinu. Fixace pomocí suchého zipu.

TYP
PINNA.P

POPIS
černé čalounění

SPECIFIKACE
velikost 5, 6, 7



VVFP

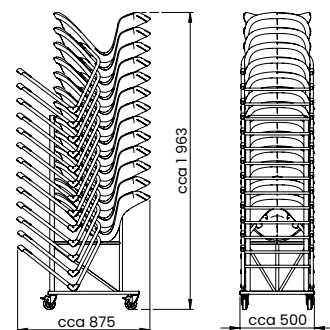

VOZÍK NA ŽIDLE

POJÍZDNÝ, CELOSVAŘOVANÝ

Rám z profilů 30 × 30 mm
a 40 × 20 mm, brzděná kolečka.

TYP
VVFP

POPIS
vozík pojízdný pro stohování až 10 ks židlí VFP

SPECIFIKACE
500 × 1950 × 900 mm

VQ



ŽIDLE ŽÁKOVSKÁ

STOHOVATELNÁ,
VÝŠKOVĚ NENASTAVITELNÁ

Židle je vyráběna z plochooávných ocelových profilů 38 × 20 mm.

Sedáky a opěrky jsou z tvarované bukové překližky v přírodním provedení, lakované polyuretanovým lakem nebo čalouněné.

Sedák standardně dodáván vpředu s kolenním ohybem. Na požádání sedák vpředu rovný. Opěrák s 3D ohybem pro správnou ergonomii páteře.

Plastové koncovky standardně v barvě šedé RAL 7040 v provedení s filcem nebo bez filcu.

TYP

VQ
VQ.P
VQ.CPL

POPIS

pevná podnož, sedák a opěrák – buková překližka
+ čalouněný panel
+ sedák s odolným laminátovým povrchem

SPECIFIKACE

velikost 2, 3, 4, 5, 6, 7
pevný
CPL laminát



VM

ŽIDLE ŽÁKOVSKÁ

STOHOVATELNÁ,
VÝŠKOVĚ NASTAVITELNÁ

Židle je vyráběna z plochoovalných ocelových profilů 35 × 15, 38 × 20 a 40 × 20 mm.

Velmi rychlé výškové nastavení pomocí imbusového klíče.

Sedák a opěrák jsou z tvarované bukové překližky v přírodním provedení, lakované polyuretanovým lakem.

Sedák standardně dodáván vpředu s kolenním ohybem. Opěrák s 3D ohybem pro správnou ergonomii páteře.

Plastové koncovky standardně v barvě šedé RAL 7040 v provedení s filcem nebo bez filcu.

TYP

VM
VM.CPL

POPIS

nastavitelná podnož, sedák a opěrák – buková překližka
+ sedák s odolným laminátovým povrchem

SPECIFIKACE

velikost S, M, L, XL
CPL laminát

VP

ŽIDLE ŽÁKOVSKÁ

STOHOVATELNÁ,
VÝŠKOVĚ NASTAVITELNÁ

Židle je vyráběna z plochoovalných ocelových profilů 35 × 15, 38 × 20 a 40 × 20 mm.

Velmi rychlé výškové nastavení bez pomoci nářadí.

Sedák a opěrák jsou z tvarované bukové překližky v přírodním provedení, lakované polyuretanovým lakem. Sedák standardně dodáván vpředu s kolenním ohybem. Opěrák s 3D ohybem pro správnou ergonomii páteře.

Plastové koncovky standardně v barvě šedé RAL 7040 v provedení s filcem nebo bez filcu.

TYP

VP
VP.CPL

POPIS

nastavitelná podnož, sedák a opěrák – buková překližka
+ sedák s odolným laminátovým povrchem

SPECIFIKACE

velikost S, M, L, XL
CPL laminát

VFŠ

ŽIDLE ŽÁKOVSKÁ

STOHOVATELNÁ,
VÝŠKOVĚ NENASTAVITELNÁ,
NA PÉROVACÍ PODNOŽI

Židle je vyráběna z ocelových silnostěnných trubek o průměru 22 mm. Překližkový výlisek sedáku v kombinaci s pérovací podnoží poskytuje ergonomicky odpružený poseď. Sedák je možné doplnit o čalouněný panýlek.

TYP

VFŠ
VFŠ.P

POPIS

šálový sedák – buková překližka, na pérovací podnoží
+ čalouněný panel

SPECIFIKACE

velikost 5, 6, 7
pevný

VFT

ŽIDLE ŽÁKOVSKÁ

STOHOVATELNÁ,
VÝŠKOVĚ NENASTAVITELNÁ,
NA PÉROVACÍ PODNOŽI

Židle je vyráběna z ocelových silnostěnných trubek o průměru 22 mm. Překližkový výlisek sedáku v kombinaci s pérovací podnoží poskytuje ergonomicky odpružený poseď. Sedák je možné doplnit o čalouněný panýlek.

TYP

VFT
VFT.P

POPIS

šálový sedák – buková překližka, na pérovací podnoží
+ čalouněný panel

SPECIFIKACE

velikost 2, 3, 4, 5, 6, 7
pevný

VAT

ŽIDLE PRACOVNÍ

VÝŠKOVĚ NASTAVITELNÁ
POMOCÍ PÍSTU

Otočná židle spojuje ergonomické sezení s dynamikou. Překližková skořepina je ergonomicky tvarovaná pro ergonomické sezení. Židle může být dodávána na kolečkách nebo na nepojízdných kluzácích. Sedák je možné doplnit o čalouněný panálek.

TYP

VAT
VATK
VAT.P

POPIS

sedák – buková překližka, na kříži s pístem, kluzáky
sedák – buková překližka, na kříži s pístem, pojízdná
+ čalouněný panel

SPECIFIKACE

velikost 3/4, 5/6
velikost 3/4, 5/6
pevný

VAŠ

ŽIDLE PRACOVNÍ

VÝŠKOVĚ NASTAVITELNÁ
POMOCÍ PÍSTU

Otočná židle spojuje ergonomické sezení s dynamikou. Překližková skořepina je ergonomicky tvarovaná pro ergonomické sezení. Židle může být dodávána na kolečkách nebo na nepojízdných kluzácích. Sedák je možné doplnit o čalouněný panálek.

TYP

VAŠ
VAŠK
VAŠ.P

POPIS

šálavý sedák – buková překližka, na kříži s pístem, kluzáky
šálavý sedák – buková překližka, na kříži s pístem, pojízdná
+ čalouněný panel

SPECIFIKACE

velikost 3/4, 5/6
velikost 3/4, 5/6
pevný

VBO

ŽIDLE PRACOVNÍ

VÝŠKOVĚ NASTAVITELNÁ
POMOCÍ PÍSTU

Otočná židle vyráběná z plochoo-
válných ocelových profilů, rozsah
výškového nastavení 5/6. Sedák
a opěrák jsou z tvarované bukové
překlíčky lakované polyuretano-
vým lakem nebo čalouněné. Sedák
standardně dodáván vpředu
s kolenním ohybem. Opěrák s 3D
ohybem pro správnou ergonomii
páteře.

TYP

VBO
VBO.K
VBO.P

POPIS

výškově nastavitelná, otočná, kluzáky
výškově nastavitelná, otočná, kolečka
+ čalouněný panel

SPECIFIKACE

velikost 5/6
velikost 5/6
pevný

VAB

STOLIČKA PRACOVNÍ

VÝŠKOVĚ NASTAVITELNÁ
POMOCÍ PÍSTU

Otočná stolička vyráběná
z plochoo-
válných ocelových profilů,
rozsah výškového nastavení 5/6.
Kruhový sedák z bukového masivu.
Plastové koncovky standardně
v barvě šedé RAL 7040. Tato stolička
je rovněž vyráběna jako pojízdná.

TYP

VAB
VAB.K

POPIS

na kříži s pístem, kluzáky
na kříži s pístem, kolečka

SPECIFIKACE

velikost 5/6
velikost 5/6

V9B



STOLIČKA PRACOVNÍ

VÝŠKOVĚ NASTAVITELNÁ
POMOCÍ PÍSTU

Otočná stolička která má nastavitelný rozsah výškového nastavení 5/6 se zvýšenou sedací plochou o chromový kruh – podnožku. Kruhový sedák z bukového masivu. Tato stolička je rovněž vyráběna jako pojízdná.

TYP

V9B
V9B.K

POPIS

na kříži s pístem, s podpěrou na nohy, kluzáky
na kříži s pístem, s podpěrou na nohy, kolečka

SPECIFIKACE

velikost 5/6
velikost 5/6



LAB200



STOLIČKA LABORATORNÍ

VÝŠKOVĚ NENASTAVITELNÁ,
STOHOVATELNÁ

Sedák ve výšce 650 mm,
trubka 22 mm.

TYP
LAB200 | **POPIS**
laboratorní stolička s podnožkami

SPECIFIKACE
| velikost 6

VHB



STOLIČKA PRACOVNÍ

VÝŠKOVĚ NENASTAVITELNÁ,
STOHOVATELNÁ

Vyráběna z ocelových trubek ve velikostech 2–7. Kovová konstrukce z trubky o průměru 20 mm. Kruhový sedák z bukového masivu. Zvýšená varianta k práci u vysokých stolů doplněna o příčky v rozměrech odpovídajících normě EN1729.

TYP
VHB | **POPIS**
kulatý sedák – buková překližka, pevná, stohovatelná
L562 | kulatý sedák ve výšce 600 mm, buková překližka, pevná, stohovatelná

SPECIFIKACE
| velikost 2, 3, 4, 5, 6, 7
| velikost 4, 5, 6, 7

VKA

ŽIDLE POSLUCHÁRENSKÁ

VÝŠKOVĚ NENASTAVITELNÁ,
STOHOVATELNÁ

Konstrukce z ocelových trubek o průměru 22x2 mm je osazena ergonomických překližkovým výlis- kem. Židle je stohovatelná.

TYP

VKA
VKA.P

POPIS

pevná trubková podnož, sedák – buková překližka, stohovatelná
+ čalouněný panel

SPECIFIKACE

velikost 5, 6, 7
pevný

VKŠ

ŽIDLE POSLUCHÁRENSKÁ

VÝŠKOVĚ NENASTAVITELNÁ,
STOHOVATELNÁ

Konstrukce z ocelových trubek o průměru 22 × 2 mm je osazena ergonomických překližkovým výlis- kem. Židle je stohovatelná a je možné jí dovybavit pevným příručním pultíkem – s ním již nelze stohovat.

TYP

VKŠ
VKŠ.B
VKŠ.P

POPIS

pevná trubková podnož, šálový sedák – buková překližka
+ nesklopný pultík
+ čalouněný panel

SPECIFIKACE

5, 6
překližka
pevný

**Nábytek
pro kmenové
učebny**

ŽÁKOVSKÉ STOLY

Žákovský stůl může mít mnoho podob. Ať už jsou to klasické jedno či dvoumístné žákovské stoly, nebo čtyřnohé stoly různých geometrických tvarů, pevné, pojízdné, stohovací, všechny tyto stoly jsou připraveny pro každodenní, celodenní, náročný provoz ve vaší škole.

Stoly jsou díky své variabilitě a snadné manipulaci zvláště vhodné pro flexibilní výuku.

Všechny stoly jsou vyrobeny z pevné celosvařované konstrukce, smontované odborně v našem výrobním závodě a připraveny odolávat studentům na všech stupních.

SQ

STŮL ŽÁKOVSKÝ

PEVNÁ PRACOVNÍ PLOCHA, VÝŠKOVĚ
NENASTAVITELNÝ

Konstrukce je z plochooávných profilů 50 × 30 mm. Stoly jsou vyráběny ve velikostech 2, 3, 4, 5, 6, 7, jednomístné (700 × 500 mm) nebo dvomístné (1300 × 500 mm). Pracovní plocha je z oboustranně laminované dřevotřískové desky tloušťky 22 mm s 2 nebo 5 mm ABS hranou. Plastové koncovky standardně v barvě šedé RAL 7040. Z každé strany je bezpečnostní háček na zavěšení brašny. Odkládací prostor zabírá pod pracovní deskou 70 mm.

TYP

SQJXP
SQDXP
SQJDP
SQDDP
SQ, KP
SQ, BP
.2

POPIS

jednomístný – bez odkládacího prostoru
dvomístný – bez odkládacího prostoru
+ pevná odkládací plocha
+ pevná odkládací plocha
+ odkládací košík
+ plastový box
+ kluzáky s filcem

SPECIFIKACE

700 × 500 mm
1300 × 500 mm
jednomístný stůl
dvomístný stůl
1 ks
1 ks
šedé



SG

STŮL ŽÁKOVSKÝ

PEVNÁ PRACOVNÍ PLOCHA,
VÝŠKOVĚ NENASTAVITELNÝ

Konstrukce je z plochoooválných ocelových profilů 38 × 20 mm. Stoly jsou vyráběny ve velikostech 2, 3, 4, 5, 6, 7, jednomístné (700 × 500 mm) nebo dvomístné (1300 × 500 mm). Standardně jsou tyto stoly dodávány s pracovní plochou z oboustranně laminované dřevotřískové desky tloušťky 22 mm s 2 nebo 5 mm ABS hranou. Plastové koncovky standardně v barvě šedé RAL 7040.

TYP

SGJXP
SGDXP
SGJDP
SGDDP
SG.KP
SG.BP
.2

POPIS

jednomístný – bez odkládacího prostoru
dvomístný – bez odkládacího prostoru
+ pevná odkládací plocha
+ pevná odkládací plocha
+ odkládací košík
+ plastový box
+ kluzáky s filcem

SPECIFIKACE

700 × 500 mm
1300 × 500 mm
jednomístný stůl
dvomístný stůl
1 ks
1 ks
šedé

SL

STŮL ŽÁKOVSKÝ

PEVNÁ PRACOVNÍ PLOCHA,
VÝŠKOVĚ NENASTAVITELNÝ

Konstrukce je z plochoooválných ocelových profilů 38 × 20 mm. Stoly jsou vyráběny ve velikostech 2, 3, 4, 5, 6, 7, jednomístné (700 × 500 mm) nebo dvomístné (1300 × 500 mm). Standardně jsou tyto stoly dodávány s pracovní plochou z oboustranně laminované dřevotřískové desky tloušťky 22 mm s 2 nebo 5 mm ABS hranou. Plastové koncovky standardně v barvě šedé RAL 7040.

TYP

SLJXP
SLDXP
SLJDP
SLDDP
SL. KP
SL. BP
.2

POPIS

jednomístný – bez odkládacího prostoru
dvomístný – bez odkládacího prostoru
+ pevná odkládací plocha
+ pevná odkládací plocha
+ odkládací košík
+ plastový box
+ kluzáky s filcem

SPECIFIKACE

700 × 500 mm
1300 × 500 mm
jednomístný stůl
dvomístný stůl
1 ks
1 ks
šedé

SU

STŮL ŽÁKOVSKÝ

PEVNÁ PRACOVNÍ PLOCHA,
VÝŠKOVĚ NENASTAVITELNÝ

Konstrukce je z plochooválných a tunelových ocelových profilů 55 × 35 a 80 × 25 mm. Stoly jsou vyráběny ve velikostech 2, 3, 4, 5, 6, 7, jednomístné (700 × 500 mm) nebo dvomístné (1300 × 500 mm). Standardně jsou tyto stoly dodávány s pracovní plochou z oboustranně laminované dřevotřískové desky tloušťky 22 mm s 2 nebo 5 mm ABS hranou. Plastové koncovky standardně v barvě šedé RAL 7040.

TYP

SUJXP
SUDXP
SUJDP
SUDDP
SU.KP
SU.BP
.2

POPIS

jednomístný – bez odkládacího prostoru
dvomístný – bez odkládacího prostoru
+ pevná odkládací plocha
+ pevná odkládací plocha
+ odkládací košík
+ plastový box
+ kluzáky s filcem

SPECIFIKACE

700 × 500 mm
1300 × 500 mm
jednomístný stůl
dvomístný stůl
1 ks
1 ks
šedé

SM

STŮL ŽÁKOVSKÝ

PEVNÁ PRACOVNÍ PLOCHA,
VÝŠKOVĚ NASTAVITELNÝ

Stoly, jejichž konstrukce je z plochooválných ocelových profilů 38 × 20 mm. Jsou vyráběny ve velikostech S (rozsah velikostí 2, 3, 4), M (3, 4, 5), L (3, 4, 5, 6) a XL (4, 5, 6, 7), jednomístné (700 × 500 mm) nebo dvomístné (1300 × 500 mm). Výškové nastavení pomocí imbusového klíče. Standardně jsou dodávány s pracovní plochou z oboustranně laminované dřevotřískové desky tloušťky 22 mm s 2 nebo 5 mm ABS hranou. Plastové koncovky standardně v barvě šedé RAL 7040.

TYP

SMJXP
SMDXP
SMJDP
SMDDP
SM.KP
SM.BP
.2

POPIS

jednomístný – bez odkládacího prostoru
dvomístný – bez odkládacího prostoru
+ pevná odkládací plocha
+ pevná odkládací plocha
+ odkládací košík
+ plastový box
+ kluzáky s filcem

SPECIFIKACE

700 × 500 mm
1300 × 500 mm
jednomístný stůl
dvomístný stůl
1 ks
1 ks
šedé

SR

STŮL ŽÁKOVSKÝ

PEVNÁ PRACOVNÍ PLOCHA,
VÝŠKOVĚ NASTAVITELNÝ

Konstrukce je z plochoořádných a tunelových ocelových profilů 55 × 35, 74 × 20 a 80 × 25 mm. Stoly jsou vyráběny ve velikostech S (rozsah velikostí 2, 3, 4), M (3, 4, 5), L (3, 4, 5, 6) a XL (4, 5, 6, 7), jednomístné (700 × 500 mm) nebo dvomístné (1300 × 500 mm). Výškové nastavení bez pomoci nářadí. Standardně jsou tyto stoly dodávány s pracovní plochou z oboustranně laminované dřevotřískové desky tloušťky 22 mm s 2 nebo 5 mm ABS hranou. Plastové koncovky standardně v barvě šedé RAL 7040.

TYP

SRJXP
SRDXP
SRJDP
SRDDP
SR.KP
SR.BP
.2

POPIS

jednomístný – bez odkládacího prostoru
dvomístný – bez odkládacího prostoru
+ pevná odkládací plocha
+ pevná odkládací plocha
+ odkládací košík
+ plastový box
+ kluzáky s filcem

SPECIFIKACE

700 × 500 mm
1300 × 500 mm
jednomístný stůl
dvomístný stůl
1 ks
1 ks
šedé



SR



TYP	POPIS
SREXD	jednomístný – bez odkládacího prostoru
SRFXD	dvoumístný – bez odkládacího prostoru
SREDD	+ pevná odkládací plocha
SRFDD	+ pevná odkládací plocha
SR.KD	+ odkládací košík
.2	+ kluzáky s filcem

SPECIFIKACE
800 × 600 mm
1300 × 600 mm
jednomístný stůl
dvoumístný stůl
1 ks
šedé



STŮL ŽÁKOVSKÝ

NAKLÁPĚCÍ DĚLENÁ PRACOVNÍ PLOCHA, VÝŠKOVĚ NASTAVITELNÝ

Konstrukce je z plochooálních a tunelových ocelových profilů 55 × 35, 74 × 20 a 80 × 25 mm. Stoly jsou vyráběny ve velikostech S (rozsah velikostí 2, 3, 4), M (3, 4, 5) a XL (4, 5, 6 a 7), jednomístné (800 × 600 mm) nebo dvoumístné (1300 × 600 mm). Naklápění v rozmezí 0–16°, pracovní plocha je rozdělená tak, že 1/3 plochy je vždy vodorovná s plastovou miskou na psací potřeby a 2/3 se naklápějí a jsou opatřeny zářezkou proti padání učebních pomůcek. Výškové nastavení i nastavení polohování pracovní plochy je bez pomoci nářadí rychlé a jednoduché. Standardně jsou tyto stoly dodávány s pracovní plochou z oboustranně laminované dřevotřískové desky tloušťky 22 mm s 2 nebo 5 mm ABS hranou.

SV



TYP	POPIS
SUEXV	jednomístný, pevný, velikost 2, 3, 4, 5, 6, 7
SREXV	jednomístný, výškově nastavitelný

SPECIFIKACE
800 × 600 mm
800 × 600 mm



STŮL ŽÁKOVSKÝ PRO VÝTVARNOU VÝCHOVU

NAKLÁPĚCÍ PRACOVNÍ PLOCHA JEDNODÍLNÁ

Konstrukce z plochooálních ocelových profilů. Pracovní plocha s možností naklápění v rozmezí 0–70 stupňů. Odkládací plocha je vpravo. Tento model je vyráběn na pevné nebo výškově stavitelné podnoži. Velikost 5,6,7. Pracovní plocha standardně oboustranně laminovaná dřevotřísková deska 22 mm s 2 nebo 5 mm ABS hranou.

SR.Z

STOLY PRO OSOBY SE ZDRAVOTNÍM ZNEVÝHODNĚNÍM

Konstrukce z plochoovalných ocelových profilů. Pracovní plocha s možností naklápění v rozmezí 0–70 stupňů v modré kontrastní barvě, výsuv na klávesnici a skříňka na ukládání pomůcek a batohu. Speciální úchytky pro ideální úchop.

TYP
SR.Z

POPIS
| jednomístný

SPECIFIKACE
| 1000 × 550 mm

SR.H

STOLY PRO OSOBY SE ZDRAVOTNÍM ZNEVÝHODNĚNÍM

Konstrukce z plochoovalných ocelových profilů. Stůl pro vozíčkáře s rozšířeným prostorem pro vozíček a výřezem na zaplnutí k pracovní desce stolu.

TYP
SR.H

POPIS
| jednomístný

SPECIFIKACE
| 1100 × 700 mm

Stůl jednací – obdélník
1300 × 650 mm 1200 × 800 mm



STŮL JEDNACÍ

KOVOVÁ PODNOŽ

Tento typ stolů je vhodné použít v učebnách s netradičním uspořádáním výukových míst, v družinách, sborovnách. Konstrukce stolů je vyráběna z ocelových profilů čtvercového či kruhového průřezu. Nohy kovových konstrukcí jsou opatřeny rektifikačními koncovkami. Pracovní plocha je vyrobena z oboustranně laminované dřevotřískové desky tloušťky 22 mm s 2 mm ABS hranou. Vyšší standard je pak provedení v březové překližce s HPL a olejovanou hranou (celková tloušťka desky 19,6 mm) nebo z kompaktní desky o síle 12 mm.

Stůl jednací – čtverec
800 × 800 mm 650 × 650 mm



Stůl jednací – půlkruh
r 400 mm × r 325 mm



Stůl jednací – kruh
r 400 mm × r 325 mm



Stůl jednací – trojúhelník
800 × 800 × 1090 mm



Stůl jednací – lichoběžník
1300 × 650 × 650 × 650 mm



Stůl jednací – Yin-Yang
1200 × r 600 mm



Stůl jednací – vlna
1200 × r 600 mm



Stůl jednací – puzzle
1675 × 1170 mm







Stůl stohovatelný move – obdélník

1300×650 mm 1200×800 mm

**STŮL
JEDNACÍ**STOHOVATELNÝ POJÍZDNÝ,
KOVOVÁ PODNOŽ

Tento typ stolů je vhodné použít v učebnách s netradičním uspořádáním výukových míst, v družinách, sborovnách. Konstrukce stolů je vyráběna z ocelových profilů čtvercového či kruhového průřezu. Nohy kovových konstrukcí jsou opatřeny rektifikačními koncovkami a mohou mít na jedné straně dvě kolečka pro snazší manipulaci prostorem učebny. Stůl je konstrukčně uzpůsoben ke stohování do sebe a dovolují „uklidit“ prostor. Pracovní plocha je vyrobena z oboustranně laminované dřevotřískové desky tloušťky 22 mm s 2 mm ABS hranou. Vyšší standard je pak provedení v březové překližce s HPL a olejovanou hranou (celková tloušťka desky 19,6 mm) nebo kompaktní desky o síle 12 mm.

**Stůl stohovatelný
– obdélník**1300 × 650 mm
1200 × 800 mm**Stůl stohovatelný
– čtverec**800 × 800 mm
650 × 650 mm**Stůl stohovatelný
– čtverec pojízdný**800 × 800 mm
650 × 650 mm**Stůl stohovatelný
– trojúhelník pojízdný**1100 × 800 × 800 mm
1447 × 845 × 845 mm



**Nábytek
pro kmenové
učebny**

UČITELSKÉ STOLY

SQU00
bez odkládacího prostoru
1300 × 600 mm



STŮL UČITELSKÝ

MOŽNOST VOLBY 3 VARIANT ODKLÁDACÍCH PROSTOR

Je vyráběn z plochooválných ocelových profilů 50 × 30 mm, ve třech provedeních O1, O2, O3. Standardně jsou tyto stoly dodávány s pracovní plochou z oboustranně laminované dřevotřískové desky tloušťky 22 mm s 2 mm ABS hranou. Plastové koncovky standardně v barvě šedé RAL 7040. Odkládací prostory jsou vždy uzamykatelné.

SQU01
uzamykatelná zásuvka



SQU02
uzamykatelný kontejner



SQU03
PC box



SUU00
bez odkládacího prostoru
1300 × 600 mm

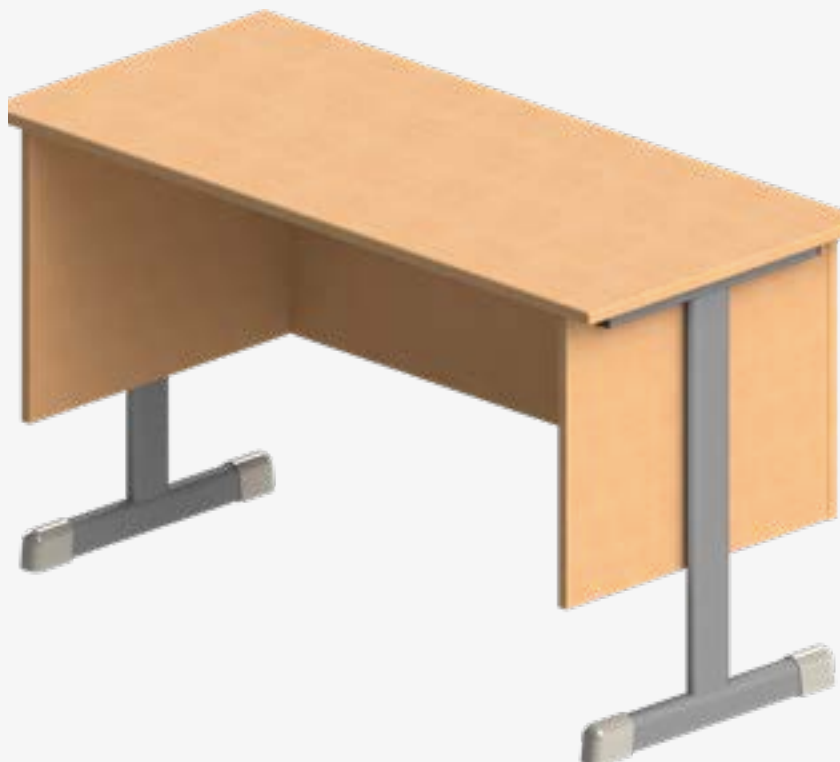

STŮL UČITELSKÝ

MOŽNOST VOLBY 7 VARIANT ODKLÁDACÍCH PROSTOR A JEJICH KOMBINACE

Je vyráběn z plochoooválných a tunelových ocelových profilů 55 × 35 a 80 × 25 mm, ve čtyřech provedeních O0–O7. Standardně jsou tyto stoly dodávány s pracovní plochou z oboustranně laminované 22 mm dřevotřískové desky s 2 mm ABS hranou. Všechny typy jsou vždy vybaveny plastovou vložkou na psací potřeby. Tento model stolu je rovněž dodáván k vybavování kanceláří. Plastové koncovky standardně v barvě šedé RAL 7040. Odkládací prostory jsou vždy uzamykatelné.

SU01
uzamykatelná zásuvka



SU02
uzamykatelný kontejner



SU03
uzamykatelná dvojjásuvka



SU04
zásuvka s kontejnerem



SU05
čtyřzásuvkový kontejner



SU06 / SU07
odkládací box / PC box



NL00
bez odkládacího prostoru
1300x650 mm



STŮL UČITELSKÝ

ROBUSTNÍ TRUBKOVÁ KONSTRUKCE

Je vyráběn z ocelových trubek o průměru 50 mm a obdélníkových profilů 40x20 mm. Standardně jsou tyto stoly dodávány s pracovní plochou z oboustranně laminované 22 mm dřevotřískové desky s 2 mm ABS hranou. Odkládací prostory jsou vždy uzamykatelné.

NL01
uzamykatelná zásuvka



NL02
uzamykatelný kontejner



NL03
uzamykatelná dvojjásuvka

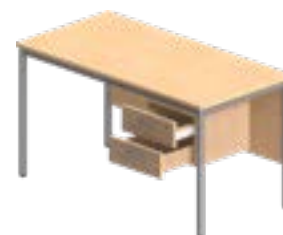

NL04
zásuvka s kontejnerem



NL05
čtyřzásuvkový kontejner

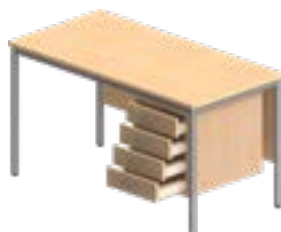

NL06
odkládací box

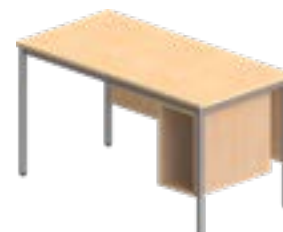

Skříňový nábytek

SKŘÍNĚ
PRO UČEBNY
A KANCELÁŘE

Skříně jsou vyráběny z oboustranně laminovaných desek tloušťky min. 19 mm. Vysoká tuhost a pevnost skříňového materiálu je zajištěna kolíkovými spoji a pevnými zády skříní z laminovaných desek tloušťky min. 12 mm.

Skříňový nábytek je dodán ve smontovaném stavu (slisovaný v korpusovém lisu). Korpusy skříní jsou na nepohledových hranách opatřeny ABS hranou tloušťky 1 mm, pohledové hrany, dveře a zásuvky jsou opatřeny ABS hranou tloušťky 2 mm. Hrany jsou lepené technologií PUR lepidla, čímž je zajištěna vysoká voděodolnost. Skříně jsou vyráběny v několika modelových řadách, které se liší nejen rozměry, ale i použitými závěsy (panty) a zámky.

Modely L, E jsou vyráběny se závěsy s maximálním úhlem otevření 270° a s trojcestnými zámky. Modely X a M jsou vyráběny se závěsy s maximálním úhlem otevření 270° stupňů. Prosklené skřínky jsou dodávány s bezpečnostními skly. Rozměry skříní jsou uváděny – š×v×h. Hloubka je udávána bez dveří (v případě dveřových skříní nutno přičíst 19 mm).

Typy skříní

Doporučené kombinace v ucelených modelových řadách:

VYSOKÉ (Š×V×H)	VYSOKÉ ÚZKÉ (Š×V×H)	NÍZKÉ (Š×V×H)	NÍZKÉ ÚZKÉ (Š×V×H)	NÁSTAVCE (Š×V×H)	NÁSTAVCE ÚZKÉ (Š×V×H)
X	Y	M	MxP	N	NxP
800 × 1600 × 400/500	400 × 1600 × 400/500	800 × 850 × 400/500	400 × 850 × 400/500	800 × 1600 × 400/500	400 × 750 × 400/500
L	A	P	PxP	R	RxP
950 × 1850 × 500/600	400 × 1850 × 500/600	950 × 1100 × 500/600	950 × 750 × 500/600	950 × 1850 × 500/600	400 × 750 × 500/600
E	B	F	FxP	S	SxP
1000 × 2000 × 500/600	400 × 2000 × 500/600	1000 × 1200 × 500/600	1000 × 800 × 500/600	1000 × 2000 × 500/600	400 × 800 × 500/600



MODELOVÉ ŘADY A TYPY SKŘÍŇOVÉHO NÁBYTKU

Skříně jsou vyráběny v několika modelových řadách, které se liší hlavními rozměry, ale jednotlivé druhy skříní jsou v příslušných řadách navrhovány tak, aby je bylo možné kombinovat při zachování jednotného vzhledu celých skříniových sestav.

MODELOVÁ ŘADA	TYPOVÉ OZNAČENÍ	HLOUBKA SKŘÍŇĚ V MM	POPIS
(X/L/E)	A	dle modelové řady = 400/500 nebo 500/600 mm	skříň vysoká, 2× dveře, regál otevřený
	AM		skříň vysoká, 2× dveře + mezistěna, regál otevřený
	D		skříň vysoká, 2× dveře
	DD		skříň vysoká, 4× dveře
	DDM		skříň vysoká, 4× dveře + mezistěna
	DM		skříň vysoká, 2× dveře + mezistěna
	O		skříň vysoká regál otevřený
	OM		skříň vysoká regál otevřený + mezistěna
	OR		skříň vysoká rohová
	P		skříň vysoká, 2× posuvné dveře + mezistěna
	PA		skříň vysoká, 2× posuvné dveře + mezistěna, regál otevřený
	PP		skříň vysoká, 4× posuvné dveře + mezistěna
	PS		skříň vysoká, 2× posuvné dveře + mezistěna, regál prosklený
	Q		skříň vysoká, 2× dveře, šatní tyč
	QM		skříň vysoká, 2× dveře, šatní tyč + mezistěna
	R		skříň vysoká rohová spojená natupo
	S		skříň vysoká, 2× dveře, regál prosklený
	SD		skříň vysoká, 2× dveře, dveře prosklené
	SM		skříň vysoká, 2× dveře + mezistěna, regál prosklený
	ZA		skříň vysoká, zásuvky, regál otevřený
ZP	skříň vysoká, zásuvky, regál otevřený, posuvné dveře + mezistěna		
ZS	skříň vysoká, zásuvky, regál prosklený		
(M/P/F)	O	dle modelové řady = 400/500 nebo 500/600 mm	skříň nízká, regál otevřený
	OM		skříň nízká, regál otevřený + mezistěna
	D		skříň nízká, 2× dveře
	DM		skříň nízká, 2× dveře + mezistěna
	P		skříň nízká, 2× posuvné dveře + mezistěna
	Z		skříň nízká, zásuvky
	K		skříň nízká + 2× mezistěna
	R		skříň nízká rohová napojená natupo
	OR		skříň nízká rohová, regál otevřený
	OP		skříň nízká úzká, regál otevřený
	DP		skříň nízká úzká, 1× dveře
	ZP		skříň nízká úzká, zásuvky
	(N/R/S)		O
OM		nástavec, regál otevřený + mezistěna	
D		nástavec, 2× dveře	
DM		nástavec, 2× dveře + mezistěna	
R		nástavec rohový napojený natupo	
OR		nástavec rohový	
OP		nástavec, regál otevřený	
DP		nástavec, 1× dveře	
(Y/A/B)	O	dle modelové řady = 400/500 nebo 500/600 mm	skříň vysoká úzká, regál otevřený
	D		skříň vysoká úzká, 1× dveře
	A		skříň vysoká úzká, 1× dveře, regál otevřený
	ZA		skříň vysoká úzká, zásuvky, regál otevřený

***D**

SKŘÍŇ VYSOKÁ 2× DVEŘE

TYP	POLICE	Š×V×H (mm)	TYP	POLICE	Š×V×H (mm)
XD 400	5 ks	800 × 1600 × 400	ED 508	5 ks	800 × 2000 × 500
XD 500	5 ks	800 × 1600 × 500	ED 608	5 ks	800 × 2000 × 600
LD 500	5 ks	950 × 1850 × 500	ED 400	5 ks	1000 × 2000 × 400
LD 600	5 ks	950 × 1850 × 600	ED 500	5 ks	1000 × 2000 × 500
ED 408	5 ks	800 × 2000 × 400	ED 600	5 ks	1000 × 2000 × 600

***DD**

SKŘÍŇ VYSOKÁ 4× DVEŘE

TYP	POLICE	Š×V×H (mm)	TYP	POLICE	Š×V×H (mm)
XDD 400	3 ks	800 × 1600 × 400	EDD 508	3 ks	800 × 2000 × 500
XDD 500	3 ks	800 × 1600 × 500	EDD 608	3 ks	800 × 2000 × 600
LDD 500	3 ks	950 × 1850 × 500	EDD 400	3 ks	1000 × 2000 × 400
LDD 600	3 ks	950 × 1850 × 600	EDD 500	3 ks	1000 × 2000 × 500
EDD 408	3 ks	800 × 2000 × 400	EDD 600	3 ks	1000 × 2000 × 600

***DM**

SKŘÍŇ VYSOKÁ 2× DVEŘE + MEZISTĚNA

TYP	POLICE	Š×V×H (mm)	TYP	POLICE	Š×V×H (mm)
XDM 400	10 ks	800 × 1600 × 400	EDM 508	10 ks	800 × 2000 × 500
XDM 500	10 ks	800 × 1600 × 500	EDM 608	10 ks	800 × 2000 × 600
LDM 500	10 ks	950 × 1850 × 500	EDM 400	10 ks	1000 × 2000 × 400
LDM 600	10 ks	950 × 1850 × 600	EDM 500	10 ks	1000 × 2000 × 500
EDM 408	10 ks	800 × 2000 × 400	EDM 600	10 ks	1000 × 2000 × 600

***DDM**

SKŘÍŇ VYSOKÁ 4× DVEŘE + MEZISTĚNA

TYP	POLICE	Š×V×H (mm)	TYP	POLICE	Š×V×H (mm)
XDDM 400	8 ks	800 × 1600 × 400	EDDM 508	8 ks	800 × 2000 × 500
XDDM 500	8 ks	800 × 1600 × 500	EDDM 608	8 ks	800 × 2000 × 600
LDDM 500	8 ks	950 × 1850 × 500	EDDM 400	8 ks	1000 × 2000 × 400
LDDM 600	8 ks	950 × 1850 × 600	EDDM 500	8 ks	1000 × 2000 × 500
EDDM 408	8 ks	800 × 2000 × 400	EDDM 600	8 ks	1000 × 2000 × 600

A**S**

SKŘÍŇ VYSOKÁ 2× DVEŘE / OTEVŘENÝ REGÁL

TYP	POLICE	Š×V×H (mm)	TYP	POLICE	Š×V×H (mm)
XA 400	4 ks	800 × 1600 × 400	EA 508	4 ks	800 × 2000 × 500
XA 500	4 ks	800 × 1600 × 500	EA 608	4 ks	800 × 2000 × 600
LA 500	4 ks	950 × 1850 × 500	EA 400	4 ks	1000 × 2000 × 400
LA 600	4 ks	950 × 1850 × 600	EA 500	4 ks	1000 × 2000 × 500
EA 408	4 ks	800 × 2000 × 400	EA 600	4 ks	1000 × 2000 × 600

SKŘÍŇ VYSOKÁ 2× DVEŘE / REGÁL PROSKLENÝ

TYP	POLICE	Š×V×H (mm)	TYP	POLICE	Š×V×H (mm)
XS 400	4 ks	800 × 1600 × 400	ES 508	4 ks	800 × 2000 × 500
XS 500	4 ks	800 × 1600 × 500	ES 608	4 ks	800 × 2000 × 600
LS 500	4 ks	950 × 1850 × 500	ES 400	4 ks	1000 × 2000 × 400
LS 600	4 ks	950 × 1850 × 600	ES 500	4 ks	1000 × 2000 × 500
ES 408	4 ks	800 × 2000 × 400	ES 600	4 ks	1000 × 2000 × 600



AM**SM**

SKŘÍŇ VYSOKÁ 2× DVEŘE + MEZISTĚNA / OTEVŘENÝ REGÁL

TYP	POLICE	Š×V×H (mm)	TYP	POLICE	Š×V×H (mm)
XAM 400	6 ks	800 × 1600 × 400	EAM 508	6 ks	800 × 2000 × 500
XAM 500	6 ks	800 × 1600 × 500	EAM 608	6 ks	800 × 2000 × 600
LAM 500	6 ks	950 × 1850 × 500	EAM 400	6 ks	1000 × 2000 × 400
LAM 600	6 ks	950 × 1850 × 600	EAM 500	6 ks	1000 × 2000 × 500
EAM 408	6 ks	800 × 2000 × 400	EAM 600	6 ks	1000 × 2000 × 600

SKŘÍŇ VYSOKÁ 2× DVEŘE + MEZISTĚNA / REGÁL PROSKLENÝ

TYP	POLICE	Š×V×H (mm)	TYP	POLICE	Š×V×H (mm)
XSM 400	6 ks	800 × 1600 × 400	ESM 508	6 ks	800 × 2000 × 500
XSM 500	6 ks	800 × 1600 × 500	ESM 608	6 ks	800 × 2000 × 600
LSM 500	6 ks	950 × 1850 × 500	ESM 400	6 ks	1000 × 2000 × 400
LSM 600	6 ks	950 × 1850 × 600	ESM 500	6 ks	1000 × 2000 × 500
ESM 408	6 ks	800 × 2000 × 400	ESM 600	6 ks	1000 × 2000 × 600



***SD**

SKŘÍŇ VYSOKÁ 2× DVEŘE PROSKLENÉ

TYP	POLICE	Š×V×H (mm)	TYP	POLICE	Š×V×H (mm)
XSD 400	4 ks	800 × 1600 × 400	ESD 508	4 ks	800 × 2000 × 500
XSD 500	4 ks	800 × 1600 × 500	ESD 608	4 ks	800 × 2000 × 600
LSD 500	4 ks	950 × 1850 × 500	ESD 400	4 ks	1000 × 2000 × 400
LSD 600	4 ks	950 × 1850 × 600	ESD 500	4 ks	1000 × 2000 × 500
ESD 408	4 ks	800 × 2000 × 400	ESD 600	4 ks	1000 × 2000 × 600

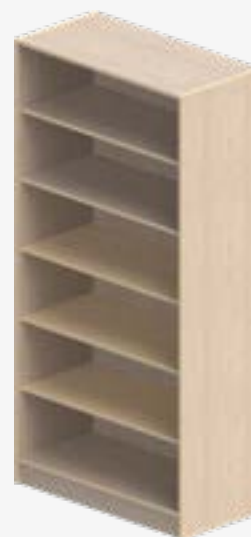
***O**

SKŘÍŇ VYSOKÁ OTEVŘENÝ REGÁL

TYP	POLICE	Š×V×H (mm)	TYP	POLICE	Š×V×H (mm)
XO 400	5 ks	800 × 1600 × 400	EO 508	5 ks	800 × 2000 × 500
XO 500	5 ks	800 × 1600 × 500	EO 608	5 ks	800 × 2000 × 600
LO 500	5 ks	950 × 1850 × 500	EO 400	5 ks	1000 × 2000 × 400
LO 600	5 ks	950 × 1850 × 600	EO 500	5 ks	1000 × 2000 × 500
EO 408	5 ks	800 × 2000 × 400	EO 600	5 ks	1000 × 2000 × 600

***SDM**

SKŘÍŇ VYSOKÁ 2× DVEŘE PROSKLENÉ + MEZISTĚNA

TYP	POLICE	Š×V×H (mm)	TYP	POLICE	Š×V×H (mm)
XSDM 400	8 ks	800 × 1600 × 400	ESDM 508	8 ks	800 × 2000 × 500
XSDM 500	8 ks	800 × 1600 × 500	ESDM 608	8 ks	800 × 2000 × 600
LSDM 500	8 ks	950 × 1850 × 500	ESDM 400	8 ks	1000 × 2000 × 400
LSDM 600	8 ks	950 × 1850 × 600	ESDM 500	8 ks	1000 × 2000 × 500
ESDM 408	8 ks	800 × 2000 × 400	ESDM 600	8 ks	1000 × 2000 × 600

***OM**

SKŘÍŇ VYSOKÁ OTEVŘENÝ REGÁL + MEZISTĚNA

TYP	POLICE	Š×V×H (mm)	TYP	POLICE	Š×V×H (mm)
XOM 400	10 ks	800 × 1600 × 400	EOM 508	10 ks	800 × 2000 × 500
XOM 500	10 ks	800 × 1600 × 500	EOM 608	10 ks	800 × 2000 × 600
LOM 500	10 ks	950 × 1850 × 500	EOM 400	10 ks	1000 × 2000 × 400
LOM 600	10 ks	950 × 1850 × 600	EOM 500	10 ks	1000 × 2000 × 500
EOM 408	10 ks	800 × 2000 × 400	EOM 600	10 ks	1000 × 2000 × 600

***Q**

SKŘÍŇ VYSOKÁ 2× DVEŘE, ŠATNÍ TYČ

TYP	POLICE	Š×V×H (mm)	TYP	POLICE	Š×V×H (mm)
XQ 400	2 ks	800 × 1600 × 400	EQ 508	2 ks	800 × 2000 × 500
XQ 500	2 ks	800 × 1600 × 500	EQ 608	2 ks	800 × 2000 × 600
LQ 500	2 ks	950 × 1850 × 500	EQ 400	2 ks	1000 × 2000 × 400
LQ 600	2 ks	950 × 1850 × 600	EQ 500	2 ks	1000 × 2000 × 500
EQ 408	2 ks	800 × 2000 × 400	EQ 600	2 ks	1000 × 2000 × 600

***P**

SKŘÍŇ VYSOKÁ 2× POSUVNÉ DVEŘE + MEZISTĚNA

TYP	POLICE	Š×V×H (mm)	TYP	POLICE	Š×V×H (mm)
XP 400	4 ks	800 × 1600 × 400	EP 508	4 ks	800 × 2000 × 500
XP 500	4 ks	800 × 1600 × 500	EP 608	4 ks	800 × 2000 × 600
LP 500	4 ks	950 × 1850 × 500	EP 400	4 ks	1000 × 2000 × 400
LP 600	4 ks	950 × 1850 × 600	EP 500	4 ks	1000 × 2000 × 500
EP 408	4 ks	800 × 2000 × 400	EP 600	4 ks	1000 × 2000 × 600

***QM**

SKŘÍŇ VYSOKÁ 2× DVEŘE, ŠATNÍ TYČ + MEZISTĚNA

TYP	POLICE	Š×V×H (mm)	TYP	POLICE	Š×V×H (mm)
XQM 400	6 ks	800 × 1600 × 400	EQM 508	6 ks	800 × 2000 × 500
XQM 500	6 ks	800 × 1600 × 500	EQM 608	6 ks	800 × 2000 × 600
LQM 500	6 ks	950 × 1850 × 500	EQM 400	6 ks	1000 × 2000 × 400
LQM 600	6 ks	950 × 1850 × 600	EQM 500	6 ks	1000 × 2000 × 500
EQM 408	6 ks	800 × 2000 × 400	EQM 600	6 ks	1000 × 2000 × 600

***PA**

SKŘÍŇ VYSOKÁ 2× POSUVNÉ DVEŘE + MEZISTĚNA / OTEVŘENÝ REGÁL

TYP	POLICE	Š×V×H (mm)	TYP	POLICE	Š×V×H (mm)
XPA 400	6 ks	800 × 1600 × 400	EPA 508	6 ks	800 × 2000 × 500
XPA 500	6 ks	800 × 1600 × 500	EPA 608	6 ks	800 × 2000 × 600
LPA 500	6 ks	950 × 1850 × 500	EPA 400	6 ks	1000 × 2000 × 400
LPA 600	6 ks	950 × 1850 × 600	EPA 500	6 ks	1000 × 2000 × 500
EPA 408	6 ks	800 × 2000 × 400	EPA 600	6 ks	1000 × 2000 × 600

***PS**

SKŘÍŇ VYSOKÁ 2× POSUVNÉ DVEŘE + MEZISTĚNA / REGÁL PROSKLENÝ

TYP	POLICE	Š×V×H (mm)	TYP	POLICE	Š×V×H (mm)
XPS 400	6 ks	800 × 1600 × 400	EPS 508	6 ks	800 × 2000 × 500
XPS 500	6 ks	800 × 1600 × 500	EPS 608	6 ks	800 × 2000 × 600
LPS 500	6 ks	950 × 1850 × 500	EPS 400	6 ks	1000 × 2000 × 400
LPS 600	6 ks	950 × 1850 × 600	EPS 500	6 ks	1000 × 2000 × 500
EPS 408	6 ks	800 × 2000 × 400	EPS 600	6 ks	1000 × 2000 × 600

***ZP**

SKŘÍŇ VYSOKÁ, 4(5)× ZÁSUVKA / REGÁL (Z/R), 2× POSUVNÉ DVEŘE + MEZISTĚNA

TYP	Z/R	Š×V×H (mm)	TYP	Z/R	Š×V×H (mm)
XZP 400	4 / 2 ks	800 × 1600 × 400	EZP 508	5 / 2 ks	800 × 2000 × 500
XZP 500	4 / 2 ks	800 × 1600 × 500	EZP 608	5 / 2 ks	800 × 2000 × 600
LZP 500	5 / 2 ks	950 × 1850 × 500	EZP 400	5 / 2 ks	1000 × 2000 × 400
LZP 600	5 / 2 ks	950 × 1850 × 600	EZP 500	5 / 2 ks	1000 × 2000 × 500
EZP 408	5 / 2 ks	800 × 2000 × 400	EZP 600	5 / 2 ks	1000 × 2000 × 600

***PP**

SKŘÍŇ VYSOKÁ 4× POSUVNÉ DVEŘE + MEZISTĚNA

TYP	POLICE	Š×V×H (mm)	TYP	POLICE	Š×V×H (mm)
XSDM 400	6 ks	800 × 1600 × 400	ESDM 508	6 ks	800 × 2000 × 500
XSDM 500	6 ks	800 × 1600 × 500	ESDM 608	6 ks	800 × 2000 × 600
LSDM 500	6 ks	950 × 1850 × 500	ESDM 400	6 ks	1000 × 2000 × 400
LSDM 600	6 ks	950 × 1850 × 600	ESDM 500	6 ks	1000 × 2000 × 500
ESDM 408	6 ks	800 × 2000 × 400	ESDM 600	6 ks	1000 × 2000 × 600

***ESH**

SKŘÍŇ VYSOKÁ 2× DVEŘE / REGÁL PROSKLENÝ, HLINÍKOVÝ RÁMEČEK

TYP	POLICE	Š×V×H (mm)	TYP	POLICE	Š×V×H (mm)
ESH 408	6 ks	800 × 2000 × 400	ESH 400	6 ks	1000 × 2000 × 400
ESH 508	6 ks	800 × 2000 × 500	ESH 500	6 ks	1000 × 2000 × 500
ESH 608	6 ks	800 × 2000 × 600	ESH 600	6 ks	1000 × 2000 × 600



*O

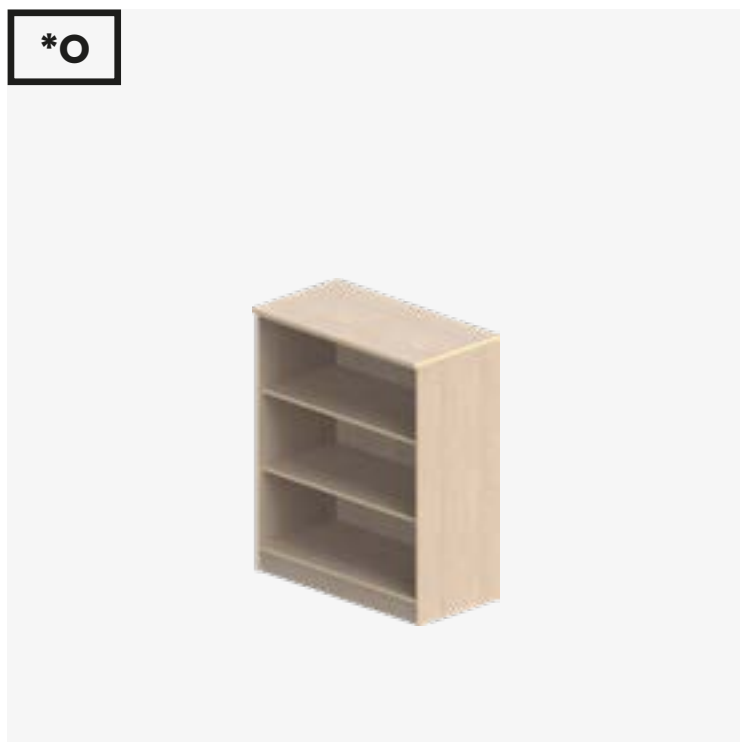

SKŘÍŇ NÍZKÁ OTEVŘENÝ REGÁL

TYP	POLICE	Š×V×H (mm)	TYP	POLICE	Š×V×H (mm)
MO 400	2 ks	800 × 850 × 400	PO 600	2 ks	950 × 1100 × 600
MO 500	2 ks	800 × 850 × 500	FO 500	2 ks	1000 × 1200 × 500
PO 500	2 ks	950 × 1100 × 500	FO 600	2 ks	1000 × 1200 × 600

*D



SKŘÍŇ NÍZKÁ 2× DVEŘE

TYP	POLICE	Š×V×H (mm)	TYP	POLICE	Š×V×H (mm)
MD 400	2 ks	800 × 850 × 400	PD 600	2 ks	950 × 1100 × 600
MD 500	2 ks	800 × 850 × 500	FD 500	2 ks	1000 × 1200 × 500
PD 500	2 ks	950 × 1100 × 500	FD 600	2 ks	1000 × 1200 × 600

***OM**

SKŘÍŇ NÍZKÁ OTEVŘENÝ REGÁL + MEZISTĚNA

TYP	POLICE	Š×V×H (mm)	TYP	POLICE	Š×V×H (mm)
MOM 400	4 ks	800 × 850 × 400	POM 600	4 ks	950 × 1100 × 600
MOM 500	4 ks	800 × 850 × 500	FOM 500	4 ks	1000 × 1200 × 500
POM 500	4 ks	950 × 1100 × 500	FOM 600	4 ks	1000 × 1200 × 600

***DM**

SKŘÍŇ NÍZKÁ 2× DVEŘE + MEZISTĚNA

TYP	POLICE	Š×V×H (mm)	TYP	POLICE	Š×V×H (mm)
MDM 400	4 ks	800 × 850 × 400	PDM 600	4 ks	950 × 1100 × 600
MDM 500	4 ks	800 × 850 × 500	FDM 500	4 ks	1000 × 1200 × 500
PDM 500	4 ks	950 × 1100 × 500	FDM 600	4 ks	1000 × 1200 × 600

***P**

SKŘÍŇ NÍZKÁ 2× POSUVNÉ DVEŘE + MEZISTĚNA

TYP	POLICE	Š×V×H (mm)	TYP	POLICE	Š×V×H (mm)
MP 400	4 ks	800 × 850 × 400	PP 600	4 ks	950 × 1100 × 600
MP 500	4 ks	800 × 850 × 500	FP 500	4 ks	1000 × 1200 × 500
PP 500	4 ks	950 × 1100 × 500	FP 600	4 ks	1000 × 1200 × 600

***Z**

SKŘÍŇ NÍZKÁ 4× ZÁSUVKA

TYP	ZÁSUVKY	Š×V×H (mm)	TYP	ZÁSUVKY	Š×V×H (mm)
MZ 400	4 ks	800 × 850 × 400	PZ 600	5 ks	950 × 1100 × 600
MZ 500	4 ks	800 × 850 × 500	FZ 500	5 ks	1000 × 1200 × 500
PZ 500	5 ks	950 × 1100 × 500	FZ 600	5 ks	1000 × 1200 × 600

***K**

SKŘÍŇ NÍZKÁ 2× MEZISTĚNA

TYP	POLICE	Š×V×H (mm)	TYP	POLICE	Š×V×H (mm)
MK 400	6 ks	800 × 850 × 400	PK 600	6 ks	950 × 1100 × 600
MK 500	6 ks	800 × 850 × 500	FK 500	6 ks	1000 × 1200 × 500
PK 500	6 ks	950 × 1100 × 500	FK 600	6 ks	1000 × 1200 × 600

***R**

SKŘÍŇ NÍZKÁ ROHOVÁ 1× DVEŘE, NAPOJENÁ NATUPO

TYP	POLICE	Š×V×H (mm)	TYP	POLICE	Š×V×H (mm)
MR 400	2 ks	800 × 850 × 400	PR 600	2 ks	950 × 1100 × 600
MR 500	2 ks	800 × 850 × 500	FR 500	2 ks	1000 × 1200 × 500
PR 500	2 ks	950 × 1100 × 500	FR 600	2 ks	1000 × 1200 × 600

***O**

NÁSTAVEC OTEVŘENÝ REGÁL

TYP	POLICE	Š×V×H (mm)	TYP	POLICE	Š×V×H (mm)
NO 400	2 ks	800 × 750 × 400	SO 508	2 ks	800 × 800 × 500
NO 500	2 ks	800 × 750 × 500	SO 608	2 ks	800 × 800 × 600
RO 500	2 ks	950 × 750 × 500	SO 400	2 ks	1000 × 800 × 400
RO 600	2 ks	950 × 750 × 600	SO 500	2 ks	1000 × 800 × 500
SO 408	2 ks	800 × 800 × 400	SO 600	2 ks	1000 × 800 × 600

***D**

NÁSTAVEC 2× DVEŘE

TYP	POLICE	Š×V×H (mm)	TYP	POLICE	Š×V×H (mm)
ND 400	2 ks	800 × 750 × 400	SD 508	2 ks	800 × 800 × 500
ND 500	2 ks	800 × 750 × 500	SD 608	2 ks	800 × 800 × 600
RD 500	2 ks	950 × 750 × 500	SD 400	2 ks	1000 × 800 × 400
RD 600	2 ks	950 × 750 × 600	SD 500	2 ks	1000 × 800 × 500
SD 408	2 ks	800 × 800 × 400	SD 600	2 ks	1000 × 800 × 600

***OM**

NÁSTAVEC OTEVŘENÝ REGÁL + MEZISTĚNA

TYP	POLICE	Š×V×H (mm)	TYP	POLICE	Š×V×H (mm)
NOM 400	4 ks	800 × 750 × 400	SOM 508	4 ks	800 × 800 × 500
NOM 500	4 ks	800 × 750 × 500	SOM 608	4 ks	800 × 800 × 600
ROM 500	4 ks	950 × 750 × 500	SOM 400	4 ks	1000 × 800 × 400
ROM 600	4 ks	950 × 750 × 600	SOM 500	4 ks	1000 × 800 × 500
SOM 408	4 ks	800 × 800 × 400	SOM 600	4 ks	1000 × 800 × 600

***DM**

NÁSTAVEC 2× DVEŘE + MEZISTĚNA

TYP	POLICE	Š×V×H (mm)	TYP	POLICE	Š×V×H (mm)
NDM 400	4 ks	800 × 750 × 400	SDM 508	4 ks	800 × 800 × 500
NDM 500	4 ks	800 × 750 × 500	SDM 608	4 ks	800 × 800 × 600
RDM 500	4 ks	950 × 750 × 500	SDM 400	4 ks	1000 × 800 × 400
RDM 600	4 ks	950 × 750 × 600	SDM 500	4 ks	1000 × 800 × 500
SDM 408	4 ks	800 × 800 × 400	SDM 600	4 ks	1000 × 800 × 600



***R**

NÁSTAVEC ROHOVÝ 1× DVEŘE, NAPOJENÝ NATUPO

TYP	POLICE	Š×V×H (mm)	TYP	POLICE	Š×V×H (mm)
NR 400	2 ks	800 × 750 × 400	SR 408	2 ks	800 × 800 × 500
NR 500	2 ks	800 × 750 × 500	SR 408	2 ks	800 × 800 × 600
RR 500	2 ks	950 × 750 × 500	SR 408	2 ks	1000 × 800 × 400
RR 600	2 ks	950 × 750 × 600	SR 500	2 ks	1000 × 800 × 500
SR 408	2 ks	800 × 800 × 400	SR 600	2 ks	1000 × 800 × 600

***D**

SKŘÍŇ VYSOKÁ ÚZKÁ 1× DVEŘE

TYP	POLICE	Š×V×H (mm)	TYP	POLICE	Š×V×H (mm)
YD 400	5 ks	400 × 1600 × 400	AD 600	5 ks	400 × 1850 × 600
YD 500	5 ks	400 × 1600 × 500	BD 500	5 ks	400 × 2000 × 500
AD 500	5 ks	400 × 1850 × 500	BD 600	5 ks	400 × 2000 × 600

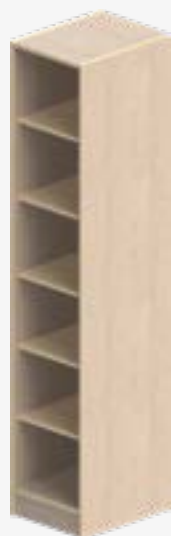
***O**

SKŘÍŇ VYSOKÁ ÚZKÁ OTEVŘENÝ REGÁL

TYP	POLICE	Š×V×H (mm)	TYP	POLICE	Š×V×H (mm)
YO 400	5 ks	400 × 1600 × 400	AO 600	5 ks	400 × 1850 × 600
YO 500	5 ks	400 × 1600 × 500	BO 500	5 ks	400 × 2000 × 500
AO 500	5 ks	400 × 1850 × 500	BO 600	5 ks	400 × 2000 × 600

***A**

SKŘÍŇ VYSOKÁ ÚZKÁ 1× DVEŘE / OTEVŘENÝ REGÁL

TYP	POLICE	Š×V×H (mm)	TYP	POLICE	Š×V×H (mm)
YA 400	5 ks	400 × 1600 × 400	AA 600	5 ks	400 × 1850 × 600
YA 500	5 ks	400 × 1600 × 500	BA 500	5 ks	400 × 2000 × 500
AA 500	5 ks	400 × 1850 × 500	BA 600	5 ks	400 × 2000 × 600

***ZA**

SKŘÍŇ VYSOKÁ ÚZKÁ 4(5)* ZÁSUVKA / OTEVŘENÝ REGÁL

TYP	Z/R	Š×V×H (mm)	TYP	Z/R	Š×V×H (mm)
YZA 400	4 / 2 ks	400 × 1600 × 400	AZA 600	5 / 2 ks	400 × 1850 × 600
YZA 500	4 / 2 ks	400 × 1600 × 500	BZA 500	5 / 2 ks	400 × 2000 × 500
AZA 500	5 / 2 ks	400 × 1850 × 500	BZA 600	5 / 2 ks	400 × 2000 × 600

***DP**

NÁSTAVEC ÚZKÝ 1× DVEŘE

TYP	POLICE	Š×V×H (mm)	TYP	POLICE	Š×V×H (mm)
MDP 400	1 ks	400 × 850 × 400	PDP 600	1 ks	400 × 1100 × 600
MDP 500	1 ks	400 × 850 × 500	FDP 500	1 ks	400 × 1200 × 500
PDP 500	1 ks	400 × 1100 × 500	FDP 600	1 ks	400 × 1200 × 600

***OP**

SKŘÍŇ NÍZKÁ ÚZKÁ OTEVŘENÝ REGÁL

TYP	POLICE	Š×V×H (mm)	TYP	POLICE	Š×V×H (mm)
MOP 400	2 ks	400 × 850 × 400	POP 600	2 ks	400 × 1100 × 600
MOP 500	2 ks	400 × 850 × 500	FOP 500	2 ks	400 × 1200 × 500
POP 500	2 ks	400 × 1100 × 500	FOP 600	2 ks	400 × 1200 × 600

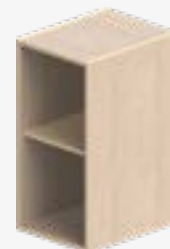
***OP**

NÁSTAVEC ÚZKÝ OTEVŘENÝ REGÁL

TYP	POLICE	Š×V×H (mm)	TYP	POLICE	Š×V×H (mm)
NOP 400	1 ks	400 × 750 × 400	SOP 500	1 ks	400 × 800 × 500
NOP 500	1 ks	400 × 750 × 500	SOP 600	1 ks	400 × 800 × 600
ROP 600	1 ks	400 × 750 × 600			

***DP**

NÁSTAVEC ÚZKÝ 1× DVEŘE

TYP	POLICE	Š×V×H (mm)	TYP	POLICE	Š×V×H (mm)
NDP 400	2 ks	400 × 750 × 400	SDP 500	2 ks	400 × 800 × 500
NDP 500	2 ks	400 × 750 × 500	SDP 600	2 ks	400 × 800 × 600
RDP 600	2 ks	400 × 750 × 600			

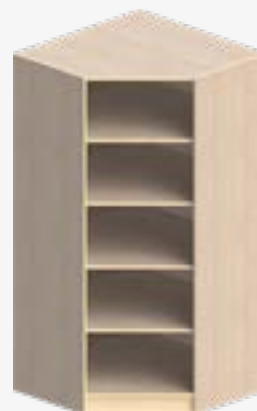
***OR**

SKŘÍŇ VYSOKÁ ROHOVÁ OTEVŘENÝ REGÁL

TYP	POLICE	Š×V×H (mm)	TYP	POLICE	Š×V×H (mm)
XOR 400	4 ks	800 × 1600 × 400	LOR 600	4 ks	950 × 1850 × 600
XOR 500	4 ks	800 × 1600 × 500	EOR 500	4 ks	1000 × 2000 × 500
LOR 500	4 ks	950 × 1850 × 500	EOR 600	4 ks	1000 × 2000 × 600

***ZP**

SKŘÍŇ NÍZKÁ ÚZKÁ ZÁSUVKOVÁ

TYP	ZÁSUVKY	Š×V×H (mm)	TYP	ZÁSUVKY	Š×V×H (mm)
MZP 400	4 ks	400 × 850 × 400	PZP 600	5 ks	400 × 1100 × 600
MZP 500	4 ks	400 × 850 × 500	FZP 500	5 ks	400 × 1200 × 500
PZP 500	5 ks	400 × 1100 × 500	FZP 600	5 ks	400 × 1200 × 600

***KP**

KONTEJNER ČTYŘZÁSUVKOVÝ

TYP	ZÁSUVKY	Š×V×H (mm)	TYP	ZÁSUVKY	Š×V×H (mm)
KP 3	3 ks	480 × 600 × 580	KP 4	4 ks	480 × 600 × 580



***OR**
**NÁSTAVEC ROHOVÝ
 OTEVŘENÝ REGÁL**

TYP	POLICE	Š×V×H (mm)	TYP	POLICE	Š×V×H (mm)
NOR 400	1 ks	800 × 750 × 400	ROR 600	1 ks	950 × 750 × 600
NOR 500	1 ks	800 × 750 × 500	SOR 500	1 ks	1000 × 800 × 500
ROR 500	1 ks	950 × 750 × 500	SOR 600	1 ks	1000 × 800 × 600



M002147
**ŽEBŘÍK
 UNI**

hliníkový, vnitřní šířka 330 mm, výška 2050 mm, sklon 22°

Skříňový nábytek

SKŘÍNĚ
S PLASTOVÝMI
BOXY

Tyto skříně se vyrábí ve variantě pevné (vhodné jako součást skříňových sestav) nebo pojízdné. Pojízdná varianta skříní má dno skříně opatřeno kovovým rámem se zátěžovými kladkami (kolečky). Skříně s plastovými boxy jsou vhodné pro ukládání pomůcek na výtvarnou výchovu, portfolia, robotické sestavy, LEGO nebo PASCÓ pomůcky.



F1
plastový box – mělký
312 × 75 × 427 mm

F2
plastový box – hluboký
312 × 150 × 427 mm

F3
plastový box – JUMBO
312 × 300 × 427 mm

VARIABILNÍ PLASTOVÉ BOXY

Samostatné plastové kontejnery jsou vyrobeny z odolného zdravotně nezávadného polypropylenu s příměsí antistatických složek pro bezpečné použití ve školách. Ideální variabilitu pro potřeby skladování různě velikých předmětů zaručují 3 velikosti kontejnerů (mělký, hluboký, JUMBO). JUMBO box je možné opatřit kolečky. Barevné provedení: červená, žlutá, modrá, zelená, transparentní

MOB2



MOB2/4L
dělená, otevřený regál, levá 4× box F2
703 × 850 × 500 mm

MOB2/4R
dělená, otevřený regál, pravá 4× box F2
703 × 850 × 500 mm



MOB2/4P
dělená, otevřený regál, pravá 4× box F2
703 × 850 × 500 mm



MOB2/8
plná, 8× box F2
703 × 850 × 500 mm



MOB2/8L
dělená, otevřený regál, levá 8× box F1
703 × 850 × 500 mm



MOB2/8P
dělená, otevřený regál, levá 8× box F1
703 × 850 × 500 mm



MOB2/16
plná, 16× box F1
703 × 850 × 500 mm



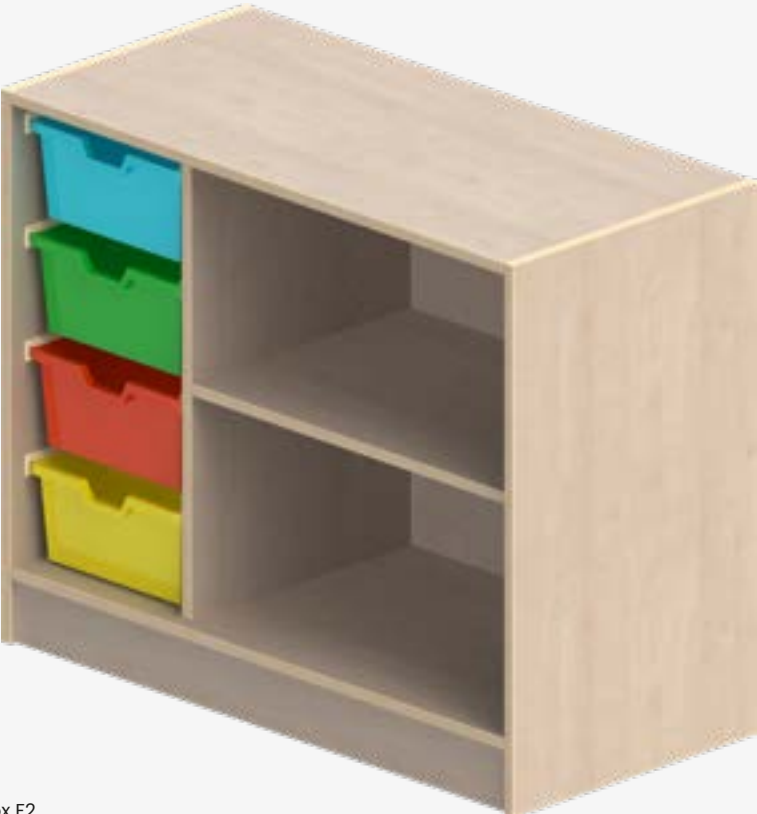

MOB3/4L
dělená, otevřený regál, levá 4× box F2
1045×850×500 mm

MOB3/4L
dělená, otevřený regál,
levá 4× box F2
1045 × 850 × 500 mm



MOB3/4P
dělená, otevřený regál,
pravá 4× box F2
1045 × 850 × 500 mm



MOB3/4 S
dělená, otevřený regál,
střed 4× box F2
1045 × 850 × 500 mm



MOB3/12
plná,
12× box F2
1045 × 850 × 500 mm

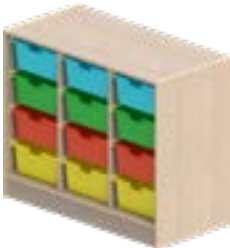

MOB3/8L
dělená, otevřený regál,
levá 8× box F1
1045 × 850 × 500 mm



MOB3/8P
dělená, otevřený regál,
pravá 8× box F1
1045 × 850 × 500 mm



MOB3/8 S
dělená, otevřený regál,
střed 8× box F1
1045 × 850 × 500 mm



MOB3/24
plná,
24× box F1
1045 × 850 × 500 mm

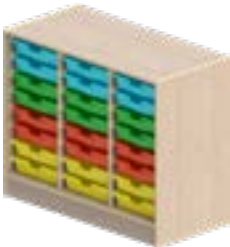

MOB4

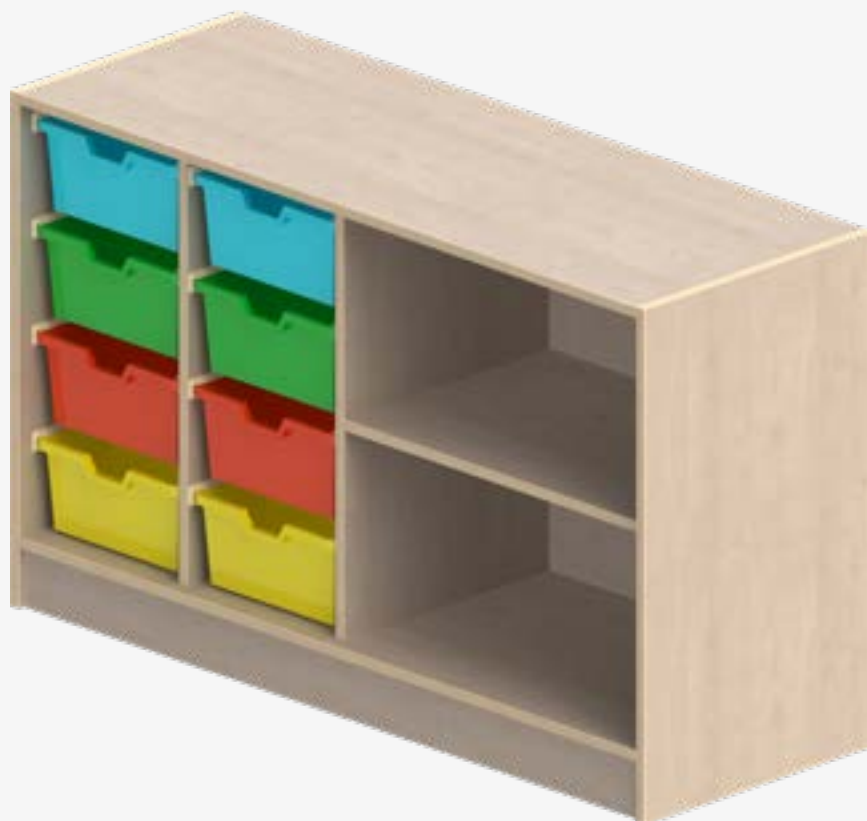

MOB4/8L
dělená, otevřený regál
levá 8× box F2
1387 × 850 × 500 mm

MOB4/8L
dělená, otevřený regál,
levá 8× box F2
1387 × 850 × 500 mm



MOB4/8P
dělená, otevřený regál,
pravá 8× box F2
1387 × 850 × 500 mm



MOB4/8L+P
dělená, otevřený regál,
levá + pravá 8× box F1
1387 × 850 × 500 mm



MOB4/16
plná, 16× box F2
1387 × 850 × 500 mm

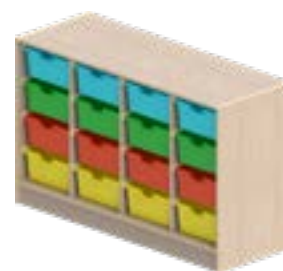

MOB4/16L
dělená, otevřený regál,
levá 16× box F1
1387 × 850 × 500 mm



MOB4/16P
dělená, otevřený regál,
pravá 16× box F1
1387 × 850 × 500 mm



MOB4/16L+P
dělená, otevřený regál,
levá + pravá 8× box F1
1387 × 850 × 500 mm



MOB4/32
plná, 32× box F1
1387 × 850 × 500 mm

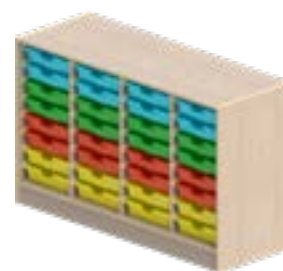

MOB4



MOB4/16
s kolečky

MOB4/32
s kolečky

KSA*



KSA 2
14× box F1

KSA 3
14× box F1
7× box F2

**Skříňový
nábytek**

KUCHYNĚ

Naše kuchyně jsou stejně robustní jako náš ostatní sortiment a jsou připraveny na veškerý komfort pro provoz klasické i cvičné kuchyňky. Skříně jsou vyráběny z oboustranně laminovaných desek tloušťky 19 mm. Vysoká tuhost a pevnost jsou zajištěny kolíkovými spoji a zády skříní z laminovaných desek tloušťky 19 mm. Korpusy skříní jsou na nepohledových hranách opatřeny ABS hranou tloušťky 1 mm, pohledové hrany, dveře a zásuvky jsou opatřeny ABS hranou tloušťky 2 mm. Nábytkové kování používáme především od firmy Blum a jsou to jak standardní dveřní závěsy, tak panty s tlumením, výklopy a zásuvkové posuvy. Prosklené skříňky jsou dodávány s bezpečnostními skly. Rozměry skříní jsou uváděny – š×v×h, kde hloubka je měřena u korpusu. V případě skříní s dveřmi se připočte 19 mm.

H30VZ**ZÁSOBNÍKOVÁ SKŘÍŇ S PŘEDNÍM VÝSUVEM,**

uvnitř pět závěsných košů z oceli

TYP **Š×V×H (mm)**
 H30VZ | 300 × 2050 × 580

TYP **Š×V×H (mm)**
 H40VZ | 400 × 2050 × 580

H60G**ÚLOŽNÁ SKŘÍŇ S KŘÍDLOVÝMI DVÍŘKY**

čtyři nastavitelné police

TYP **Š×V×H (mm)**
 H30G | 300 × 2050 × 580
 H40G | 400 × 2050 × 580

TYP **Š×V×H (mm)**
 H60G | 600 × 2050 × 580

H60GS**ÚLOŽNÁ SKŘÍŇ S KŘÍDLOVÝMI DVÍŘKY**

a nastavitelnou polici ve spodní části, uprostřed je zásuvka

TYP **Š×V×H (mm)**
 H60GS | 600 × 2050 × 580

H60B**SKŘÍŇ NA ÚKLIDOVÉ PROSTŘEDKY**

s křídlovými dvířky, jednou pevnou polici, čtyřmi košíky na čisticí prostředky, háček a držák na koště

TYP **Š×V×H (mm)**
 H30B | 300 × 2050 × 580
 H40B | 400 × 2050 × 580

TYP **Š×V×H (mm)**
 H60B | 600 × 2050 × 580

H60GZZ



ÚLOŽNÁ SKŘÍŇ

s úzkou, střední a velkou zásuvkou ve spodní části, nahoře křídlová dvířka a tři nastavitelné police.

TYP	Š×V×H (mm)
H60GZZ	600 × 2050 × 580

G10



VYSOKÁ SKŘÍŇ NA VESTAVNOU LEDNICI

s křídlovými dvířky, prostor na lednici 88 cm, dole křídlová dvířka, jedna police, nahoře výklopná dvířka.

TYP	Š×V×H (mm)	SPECIFIKACE
G10	600 × 2050 × 580	-
G10T	600 × 2050 × 580	dvířka před lednicí mají funkci tichého dovření

G12



VYSOKÁ SKŘÍŇ NA VESTAVNOU LEDNICI

s křídlovými dvířky, prostor na lednici 88 cm, dole křídlová dvířka, jedna police, zásuvka, nahoře výklopná dvířka.

TYP	Š×V×H (mm)	SPECIFIKACE
G12	600 × 2050 × 580	-
G12T	600 × 2050 × 580	dvířka před lednicí mají funkci tichého dovření

G14



VYSOKÁ SKŘÍŇ NA VESTAVNOU LEDNICI

s křídlovými dvířky, prostor na lednici 88 cm, dole úzká, střední a velká zásuvka, nahoře výklopná dvířka.

TYP	Š×V×H (mm)	SPECIFIKACE
G14	600 × 2050 × 580	-
G14T	600 × 2050 × 580	dvířka před lednicí mají funkci tichého dovření

G16

VYSOKÁ SKŘÍŇ NA VESTAVNOU LEDNICI

s křídlovými dvířky, prostor na lednici 102 cm, dole střední zásuvka, nad ní velká zásuvka, nahoře výklopná dvířka.

TYP	Š×V×H (mm)	SPECIFIKACE
G16	600 × 2050 × 580	-
G16T	600 × 2050 × 580	dvířka před lednicí mají funkci tichého dovření

G18

VYSOKÁ SKŘÍŇ NA VESTAVNOU LEDNICI

Skříň s křídlovými dvířky na vestavnou lednici – prostor na lednici 122 cm, dole velká zásuvka, nahoře výklopná dvířka.

TYP	Š×V×H (mm)	SPECIFIKACE
G18	600 × 2050 × 580	-
G18T	600 × 2050 × 580	dvířka před lednicí mají funkci tichého dovření

G20

VYSOKÁ SKŘÍŇ NA VESTAVNOU LEDNICI

s křídlovými dvířky, prostor na lednici 122 cm, dole úzká zásuvka, nahoře výklopná dvířka.

TYP	Š×V×H (mm)	SPECIFIKACE
G20	600 × 2050 × 580	-
G20T	600 × 2050 × 580	dvířka před lednicí mají funkci tichého dovření

G24

VYSOKÁ SKŘÍŇ NA VESTAVNÉ SPOTŘEBIČE

s křídlovými dvířky na lednici, popř. mrazák. Prostor pro každý vestavný spotřebič 88 cm.

TYP	Š×V×H (mm)	SPECIFIKACE
G24	600 × 2050 × 580	-
G24T	600 × 2050 × 580	dvířka před lednicí mají funkci tichého dovření



G30

VYSOKÁ SKŘÍŇ

na vestavný spotřebič 45 cm vysoký, dole dvě velké a dvě malé zásuvky, nahoře křídlová dvířka.

TYP **Š×V×H (mm)**
G30 | 600 × 2050 × 580



G32

VYSOKÁ SKŘÍŇ NA VESTAVNOU LEDNICI

s křídlovými dvířky, prostor na lednici 102 cm, dole jedna střední zásuvka, nad ní jedna velká zásuvka, nahoře výklopná dvířka.

TYP **Š×V×H (mm)**
G32 | 600 × 2050 × 580

G34**VYSOKÁ SKŘÍŇ**

na dva vestavné spotřebiče (výška prostorů 1× cca 36–45 cm, 1× 59,5 cm), dole jedna velká a jedna malá zásuvka, nahoře výklopná dvířka.

TYP **Š×V×H**(mm)
 634 | 600 × 2050 × 580

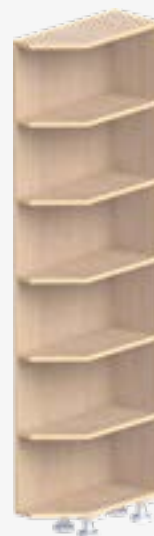
HR25SK**VYSOKÁ SKŘÍŇ**

zakončovací regál 45° zkosený, pět polic.

TYP **Š×V×H**(mm)
 HR25SK | 250 × 2050 × 580



HSK203



**BOČNÍ DOKRYTÍ VYSOKÉ SKŘÍŇĚ
V DEKORU SESTAVY**

HPL203K



BOČNÍ SLEPÉ ČELO VYSOKÉ SKŘÍŇĚ

HEB203K



ROHOVÉ DOKRYTÍ VYSOKÉ SKŘÍŇĚ

U60H



SPODNÍ SKŘÍŇKA

s křídlovými dvířky, držák na utěrky, dvoudílný, výsuvný.

TYP	Š×V×H (mm)	TYP	Š×V×H (mm)
U30H	300 × 820 × 580	U50H	500 × 820 × 580
U40H	400 × 820 × 580	U60H	600 × 820 × 580
U45H	450 × 820 × 580		

U60T



SPODNÍ SKŘÍŇKA

s křídlovými dvířky, dvě nastavitelné police.

TYP	Š×V×H (mm)	TYP	Š×V×H (mm)
U30T	300 × 820 × 580	U50T	500 × 820 × 580
U40T	400 × 820 × 580	U60T	600 × 820 × 580
U45T	450 × 820 × 580		

U60KM



SPODNÍ SKŘÍŇKA

s křídlovými dvířky, výsuvný nástavec se zapuštěným kováním pro malé kuchyňské spotřebiče a drátěný výsuvný koš jako vnitřní zásuvka.

TYP	Š×V×H (mm)
U60KM	600 × 820 × 580

U80T



SPODNÍ SKŘÍŇKA

s křídlovými dvířky, dvě nastavitelné police.

TYP	Š×V×H (mm)	TYP	Š×V×H (mm)
U80T	800 × 820 × 580	U100T	1000 × 820 × 580
U90T	900 × 820 × 580	U120T	1200 × 820 × 580

U60TS



SPODNÍ SKŘÍŇKA AMI

s křídlovými dvířky, nastavitelná police, nahoře úzká zásuvka.

TYP	Š×V×H (mm)	TYP	Š×V×H (mm)
U30TS	300 × 820 × 580	U50TS	500 × 820 × 580
U40TS	400 × 820 × 580	U60TS	600 × 820 × 580
U45TS	450 × 820 × 580		

U80TS



SPODNÍ SKŘÍŇKA

s křídlovými dvířky, nastavitelná police, dvě úzké zásuvky.

TYP	Š×V×H (mm)
U80TS	800 × 820 × 580
U90TS	900 × 820 × 580

TYP	Š×V×H (mm)
U100TS	1000 × 820 × 580
U120TS	1200 × 820 × 580

UE105F



ROHOVÁ SPODNÍ SKŘÍŇKA

se slepou čelní částí a křídlovými dvířky vlevo nebo vpravo, nastavitelná police.

TYP	Š×V×H (mm)
UE105F	1050 × 820 × 580
UE110F	1100 × 820 × 580

TYP	Š×V×H (mm)
UE115F	1150 × 820 × 580

UE105FS



ROHOVÁ SPODNÍ SKŘÍŇKA

se slepou čelní částí a křídlovými dvířky vlevo nebo vpravo, nastavitelná police, úzká zásuvka.

TYP	Š×V×H (mm)
UE105F	1050 × 820 × 580
UE110F	1100 × 820 × 580

TYP	Š×V×H (mm)
UE115F	1150 × 820 × 580

UE115

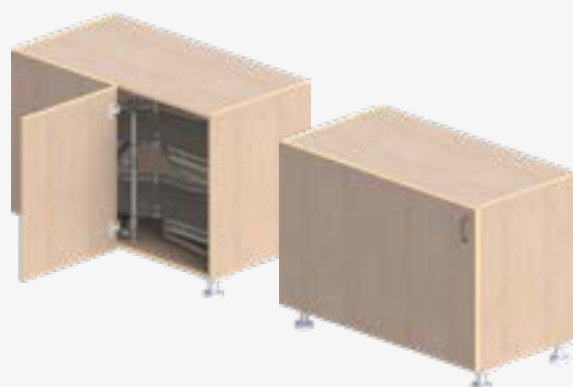

ROHOVÁ SPODNÍ SKŘÍŇKA

se slepou čelní částí a jedněmi křídlovými dvířky vlevo nebo vpravo, dvě plastové půlkruhové otočné police.

TYP	Š×V×H (mm)
UE115	1150 × 820 × 580



UE80



ROHOVÁ SPODNÍ SKŘÍŇKA

s napojenými dveřmi na dvě třičtvrtě kruhové otočné police.

TYP	Š×V×H (mm)
UE80	800 × 820 × 580

U60SZ



SPODNÍ SKŘÍŇKA

se třemi úzkými zásuvkami a jednou velkou zásuvkou.

TYP	Š×V×H (mm)	TYP	Š×V×H (mm)
U30SZ	300 × 820 × 580	U50SZ	500 × 820 × 580
U40SZ	400 × 820 × 580	U60SZ	600 × 820 × 580
U45SZ	450 × 820 × 580		

U60SZZ



SPODNÍ SKŘÍŇKA

s jednou úzkou, jednou střední a jednou velkou zásuvkou.

TYP	Š×V×H (mm)
U30SZZ	300 × 820 × 580
U40SZZ	400 × 820 × 580
U45SZZ	450 × 820 × 580

TYP	Š×V×H (mm)
U50SZZ	500 × 820 × 580
U60SZZ	600 × 820 × 580

U60ATZ



SPODNÍ SKŘÍŇKA

s úzkou zásuvkou, pod ní zásuvka s výsuvným stolem, pod ním úzká zásuvka a velká zásuvka.

TYP	Š×V×H (mm)
U30ATZ	300 × 820 × 580
U40ATZ	400 × 820 × 580
U45ATZ	450 × 820 × 580

TYP	Š×V×H (mm)
U50ATZ	500 × 820 × 580
U60ATZ	600 × 820 × 580

U60SHZ



SPODNÍ SKŘÍŇKA

s úzkou zásuvkou, pod ní přední výsuv, za ním vnitřní zásuvka jako drátěný koš.

TYP	Š×V×H (mm)
U60SHZ	600 × 820 × 580

U45ZA



SPODNÍ SKŘÍŇKA

se zásuvkou, pod ní výsuv se zabudovaným odpadkovým košem.

TYP	Š×V×H (mm)
U30ZA	300 × 820 × 580
U40ZA	400 × 820 × 580

TYP	Š×V×H (mm)
U45ZA	450 × 820 × 580

45ZF**SPODNÍ SKŘÍŇKA**

na lahve a zásoby, úzká zásuvka, pod ní košový výsuv na lahve a zásoby.

TYP	Š×V×H (mm)	TYP	Š×V×H (mm)
30ZF	300 × 820 × 580	45ZF	450 × 820 × 580
40ZF	400 × 820 × 580		

HU60**SPODNÍ SKŘÍŇKA**

pro vestavnou troubu se zásuvkou, nad ní prostor pro troubu, popř. sporák.

TYP	Š×V×H (mm)
HU60	600 × 820 × 580

HZZ60**SPODNÍ SKŘÍŇKA**

pro sklokeramickou varnou desku s dotykovým ovládáním nebo s výřezem na ovládání, pod tím jedna střední a jedna velká zásuvka.

TYP	Š×V×H (mm)
HZZ60	600 × 820 × 580

HZZ80**SPODNÍ SKŘÍŇKA**

pro velkou sklokeramickou varnou desku s dotykovým ovládáním nebo s výřezem na ovládání, pod tím jedna střední a jedna velká zásuvka.

TYP	Š×V×H (mm)	TYP	Š×V×H (mm)
HZZ80	800 × 820 × 580	HZZ100	1000 × 820 × 580
HZZ90	900 × 820 × 580	HZZ120	1200 × 820 × 580

U60MI



SPODNÍ SKŘÍŇKA

s prostorem na mikrovlnnou troubu, pod ním zásuvka.

TYP	Š×V×H (mm)
U60MI	600 × 820 × 580

SP60



SPODNÍ SKŘÍŇKA

na dřez se zákrytkou, pod ním křídlová dvířka, zadní stěna s výřezem na instalaci vody a odpadu.

TYP	Š×V×H (mm)
SP60	600 × 820 × 580

SP120

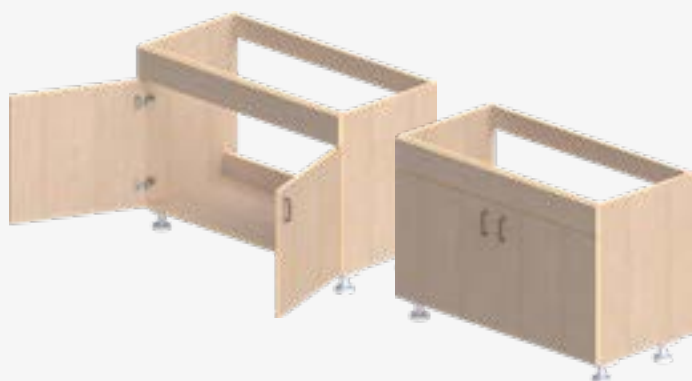

SPODNÍ SKŘÍŇKA

na dřez se dvěma zákrytkami, pod nimi dvoje křídlová dvířka, zadní stěna s výřezem na instalaci vody a odpadu.

TYP	Š×V×H (mm)	TYP	Š×V×H (mm)
SP80	800 × 820 × 580	SP100	1000 × 820 × 580
SP90	900 × 820 × 580	SP120	1200 × 820 × 580

ESP105



ROHOVÁ SPODNÍ SKŘÍŇKA

se slepou přední částí vlevo nebo vpravo, křídlová dvířka.

TYP	Š×V×H (mm)	TYP	Š×V×H (mm)
ESP105	1050 × 820 × 580	ESP120	1200 × 820 × 580
ESP110	1100 × 820 × 580		

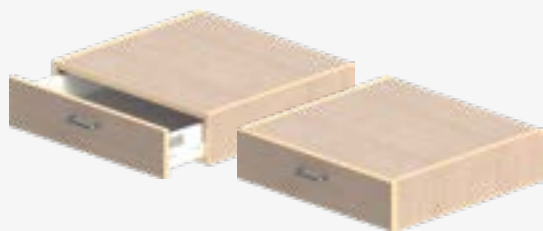
S60**E-ZÁSUVKOVÝ BLOK SE ZÁSUVKOU**

k zabudování pod pracovní desku.

TYP **Š×V×H (mm)**
 S60 | 600 × 600 × 580

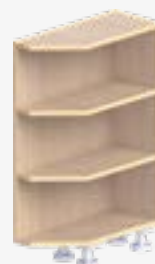
US55K**BOČNÍ DOKRYTÍ SPODNÍ SKŘÍŇKY
V DEKORU SESTAVY****RV72H****ZADNÍ DOKRYTÍ SPODNÍ SKŘÍŇKY,
BM****UAEK****ZAKONČOVACÍ REGÁL**

ke spodní skříňce, 45° zkosený, dvě police.

TYP **Š×V×H (mm)**
 UAEK | 250 × 820 × 580

UB60K



**SLEPÉ ČELO SPODNÍ SKŘÍŇKY
SE SKRYTOU MONTÁŽÍ**

UFK60



**SLEPÉ ČELO SPODNÍ SKŘÍŇKY
SE SKRYTOU MONTÁŽÍ,
SE SLEPOU ZÁSUVKOU**



O6071**ZÁVĚSNÁ SKŘÍŇKA**

s křídlovými dvířky, za nimi dvě nastavitelné police.

TYP	Š×V×H(mm)	TYP	Š×V×H(mm)
03071	300 × 720 × 350	06071	600 × 720 × 350
04071	400 × 720 × 350		

OM6071**ZÁVĚSNÁ SKŘÍŇKA**

s výklopnými dvířky, pod nimi prostor pro vestavnou mikrovlnou troubu.

TYP	Š×V×H(mm)
OM6071	600 × 720 × 350

OR2071-60**ZÁVĚSNÝ REGÁL**

bez dvířek, dvě nastavitelné police.

TYP	Š×V×H(mm)	TYP	Š×V×H(mm)
OR2071-30	300 × 720 × 330	OR2071-60	600 × 720 × 330
OR2071-40	400 × 720 × 330		

O12071**ZÁVĚSNÁ SKŘÍŇKA**

s dvěma křídlovými dvířky, za nimi dvě nastavitelné police.

TYP	Š×V×H(mm)	TYP	Š×V×H(mm)
08071	800 × 720 × 350	010071	1000 × 720 × 350
09071	900 × 720 × 350	012071	1200 × 720 × 350

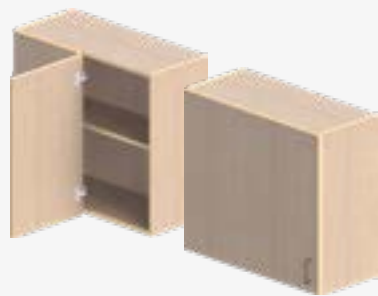
OE1-8071L**ZÁVĚSNÁ ROHOVÁ SKŘÍŇKA**

se slepou přední částí a křídlovými dvířky, za nimi dvě nastavitelné police.

TYP	Š×V×H (mm)
OE1-8071L	800 × 720 × 350
OE1-8071R	800 × 720 × 350

TYP	Š×V×H (mm)
O6071	600 × 720 × 350

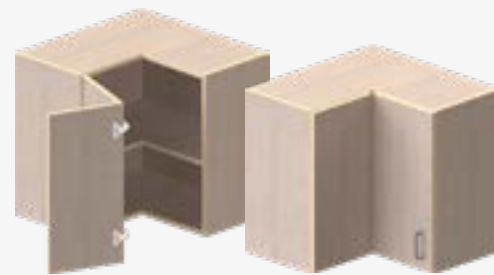
OE6571**ZÁVĚSNÁ ROHOVÁ SKŘÍŇKA**

se slepou přední částí a křídlovými dvířky, za nimi dvě nastavitelné police.

TYP	Š×V×H (mm)	SPECIFIKACE
OE6571	650-650 × 720 × 350	délka ramen 650/650 mm
OE8071	800-800 × 720 × 350	délka ramen 800/800 mm
OE10071	1000-1000 × 720 × 350	délka ramen 1000/1000 mm

DU6047**ZÁVĚSNÁ SKŘÍŇKA**

pro instalaci digestoře, výška volitelná, výklopná dvířka.

TYP	Š×V×H (mm)
DU6047	600 × 720 × 350

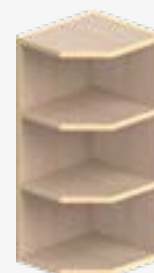
OAE2571K**ZAKONČOVACÍ REGÁL**

závěsné skříňky, 45° zkosný, dvě police.

TYP	Š×V×H (mm)	TYP	Š×V×H (mm)
OAE2571K	250 × 720 × 330	OAE3071K	300 × 720 × 330

Odborné učebny

ENVIRONMENTÁLNÍ UČEBNY
A LABORATOŘE
JAZYKOVÉ,
POČÍTAČOVÉ UČEBNY
A ROBOTIKA
DÍLNY

Hodiny praktických ukázek, experimentů a společných aktivit jsou pro žáky často největším dobrodružstvím, jaké ve škole zažijí. Ke specializovaným učebnám je však třeba přistupovat s ještě větší dávkou odbornosti než k vybavení klasických tříd. Naše zkušenosti nám umožňují nejen dodávat kvalitní nábytek se všemi potřebnými parametry, ale také přinášet něco nového, jako jsou třeba barevné detaily a nová prostorová řešení. Vybírejte z naší nabídky a neváhejte nás oslovit s nestandardními požadavky.

Kategorie odborných učeben se dělí do tří skupin:

- environmentální učebny (přírodní vědy) a laboratoře,
- jazykové, počítačové učebny a robotika,
- dílny.

Nábytek pro tuto kategorii přizpůsobujeme specifickým požadavkům jednotlivých předmětů i konkrétním požadavkům našich klientů. Proto nabízíme i moduly umožňující atypická řešení na míru, aby všechny prvky perfektně zapadly do sebe. Zároveň klademe důraz na příjemný a svěží design, ve kterém se žáci i učitelé budou cítit příjemně.

Pro učebny fyziky a chemie (laboratoře) vyrábíme veškerý nábytek uzpůsobený pro vedení elektřiny, plynu a vody. Vše od demonstračních stolů až po žákovské stoly je vyrobeno z chemicky odolných materiálů.



**UČEBNY
PŘÍRODNÍCH VĚD**

VARIANTA 1

01

DMS



**STŮL
DEMONSTRAČNÍ**

více info na straně 106

02

VAP



**ŽIDLE
ŽÁKOVSKÁ
PINNA LIFT**

více info na straně 20

03

SCP.SU

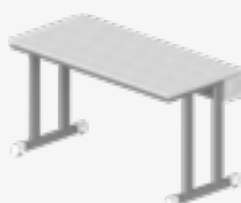

**STŮL
POČÍTAČOVÝ**

více info na straně 112

04

***S**



**SKŘÍŇOVÝ
NÁBYTEK**

více info na stranách 48-89



VARIANTA 2

UČEBNY
PŘÍRODNÍCH
VĚD

01

LAB3ZO



**STŮL
LABORATORNÍ**

více info na straně 107

02

VAH



**ŽIDLE
ŽÁKOVSKÁ
PINNA**

více info na straně 18

03

DMS



**STŮL
DEMONSTRAČNÍ**

více info na straně 106

04

***S**



**SKŘÍŇOVÝ
NÁBYTEK**

více info na stranách 48-89



**UČEBNY
PŘÍRODNÍCH VĚD**

VARIANTA 3

01

DMS



**STŮL
DEMONSTRAČNÍ**

více info na straně 106

02

VFP



**ŽIDLE
ŽÁKOVSKÁ
PINNA**

více info na straně 18

03

SCP.SU

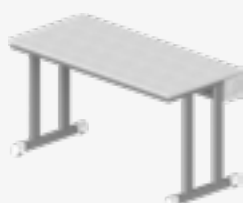

**STŮL
POČÍTAČOVÝ**

více info na straně 112

04

LABST



**STŘEDOVÝ
TUNEL**

více info na straně 108

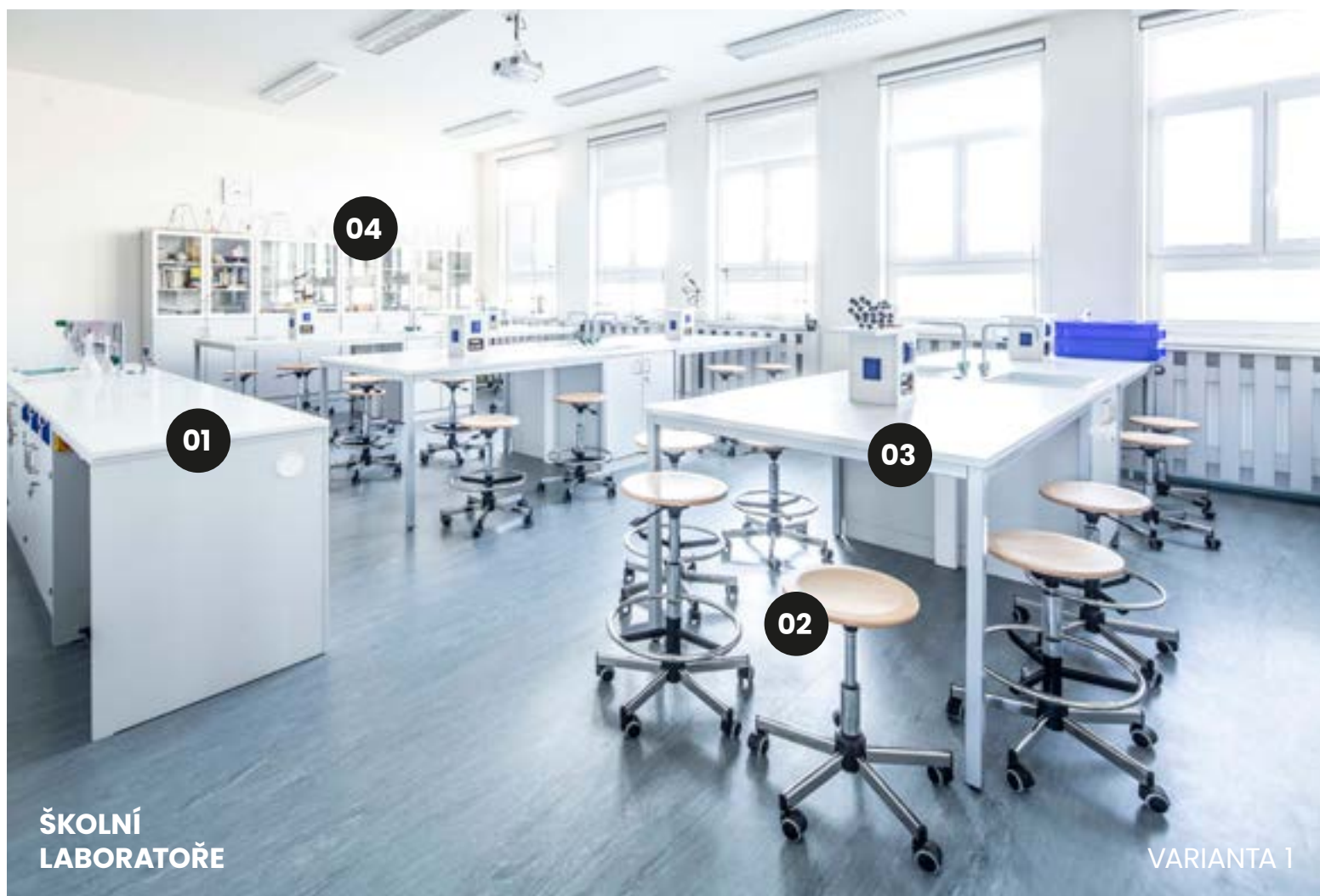

**ŠKOLNÍ
LABORATOŘE**

VARIANTA 1

01

DMS



**STŮL
DEMONSTRAČNÍ**

více info na straně 106

02

V9B



**STOLIČKA
PRACOVNÍ**

více info na straně 29

03

LAB8



**DŘEZOVÉ
PRACVIŠTĚ**

více info viz ceník

04

***S**



**SKŘÍŇOVÝ
NÁBYTEK**

více info na stranách 48-89



ŠKOLNÍ
LABORATOŘE

VARIANTA 2

01

DMS



**STŮL
DEMONSTRAČNÍ**

více info na straně 106

02

VAP



**ŽIDLE
ŽÁKOVSKÁ
PINNA LIFT**

více info na straně 20

03

LABMOL



**PRACOVISŤE
LABORATORNÍ
MOLEKULA**

více info viz ceník

04

LAB200



**STOLIČKA
LABORATORNÍ**

více info na straně 30



ROBOTIKA





**JAZYKOVÉ
UČEBNY**

VARIANTA 1

01

ROBOSTR4

**STŮL
(HNÍZDO)
PRO 4 ŽÁKY**

více info na straně 115

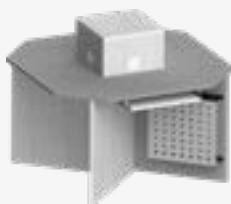

02

VFP

**ŽIDLE
ŽÁKOVSKÁ
PINNA**

více info na straně 18



03

ROBKATEDRA

**KATEDRA
PRO JAZYKOVÉ
UČEBNY**

více info na straně 114



04

***S**

**SKŘÍŇOVÝ
NÁBYTEK**

více info na stranách 48-89





VARIANTA 2

JAZYKOVÉ
UČEBNY

01

ROBLAV



**POČÍTAČOVÝ
STŮL PLAKO**

více info na straně 114

02

VFP



**ŽIDLE
ŽÁKOVSKÁ
PINNA**

více info na straně 18

03

ROBKATEDRA



**KATEDRA
PRO JAZYKOVÉ
UČEBNY**

více info na straně 114

04

***S**



**SKŘÍŇOVÝ
NÁBYTEK**

více info na stranách 48-89

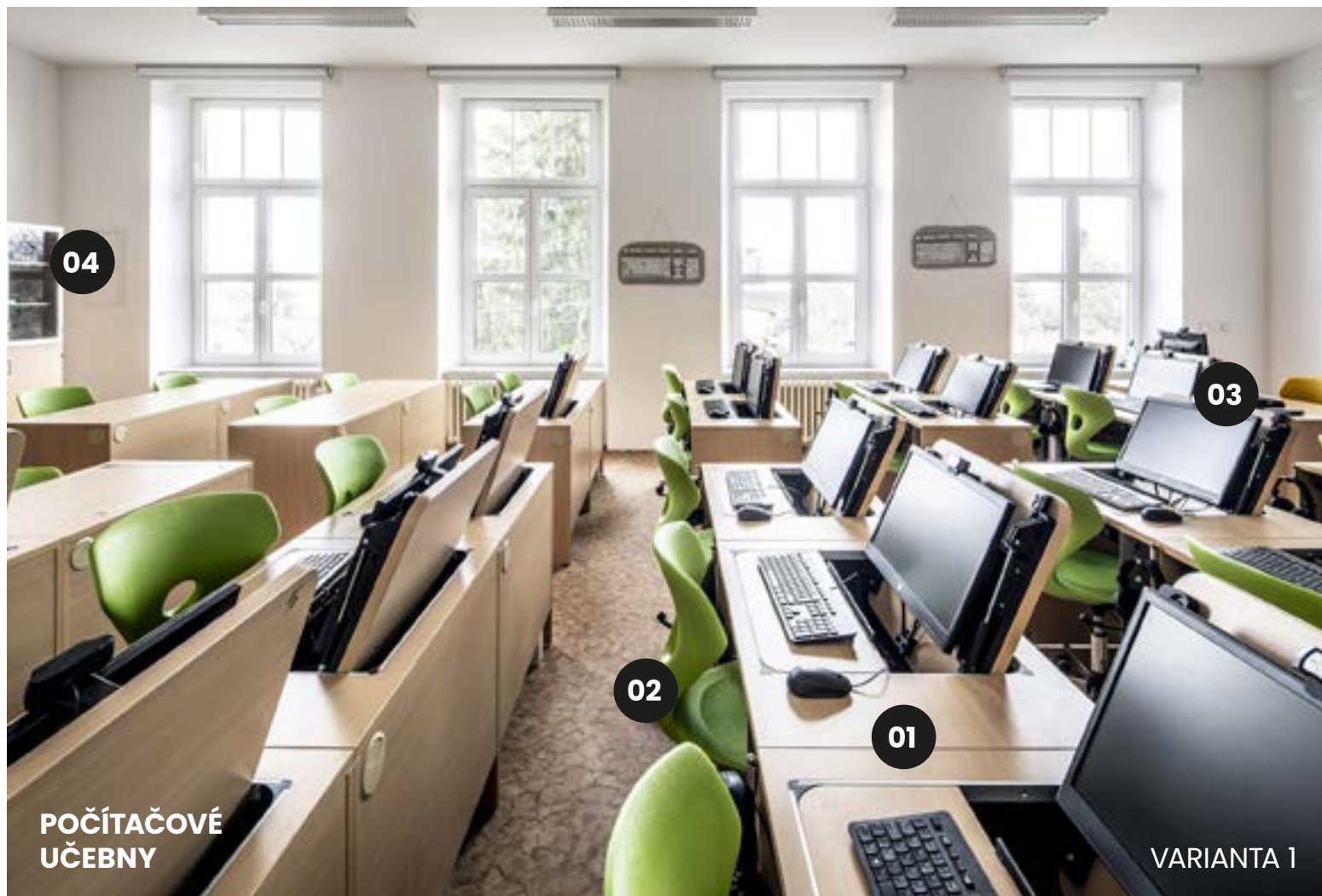

**POČÍTAČOVÉ
UČEBNY**

VARIANTA 1

01

ROBLAV PLAKO

**STŮL
POČÍTAČOVÝ
PLAKO**



více info na straně 114

02

VAP

**ŽIDLE
ŽÁKOVSKÁ
PINNA LIFT**



více info na straně 20

03

ROBKATEDRA

**KATEDRA
PRO JAZYKOVÉ
UČEBNY**



více info na straně 114

04

***S**

**SKŘÍŇOVÝ
NÁBYTEK**



více info na stranách 48-89



VARIANTA 2

POČÍTAČOVÉ
UČEBNY

01

SCP.SU



STŮL
POČÍTAČOVÝ

více info na straně 112

02

VFP



ŽIDLE
ŽÁKOVSKÁ
PINNA

více info na straně 18

03

ROBKATEDRA



KATEDRA
PRO JAZYKOVÉ
UČEBNY

více info na straně 114

04

*S



SKŘÍŇOVÝ
NÁBYTEK

více info na stranách 48-89



ŠKOLNÍ
DÍLNY

01

SD



**STŮL
DÍLENSKÝ**

více info na straně 118

02

V9B



**STOLIČKA
PRACOVNÍ**

více info na straně 28

03

430



**NÁSTĚNKA
KORKOVÁ**

více info na straně 125

04

*D



**SKŘÍŇ
NA POMŮCKY**

více info na straně 52



**Vybavení
pro odborné
učebny**



DMS



STŮL DEMONSTRAČNÍ

PC stůl – uzamykatelný výklopný Plako systém na klávesnici a LCD monitor.

Mycí pracoviště – nerezový dřez, páková baterie.

Skříňka pro umístění plynového kompletu (plynový komplet není v ceně).

Skříňka pro elektrický rozvaděč s ovládacím panelem ve volně přístupném kabelovém kanálu KOPOS.

Možnost sestavení stolu přímo pro potřeby uživatele.

DMS
délka 2810 × hloubka 700 mm
pracovní deska HPL 23,6 mm

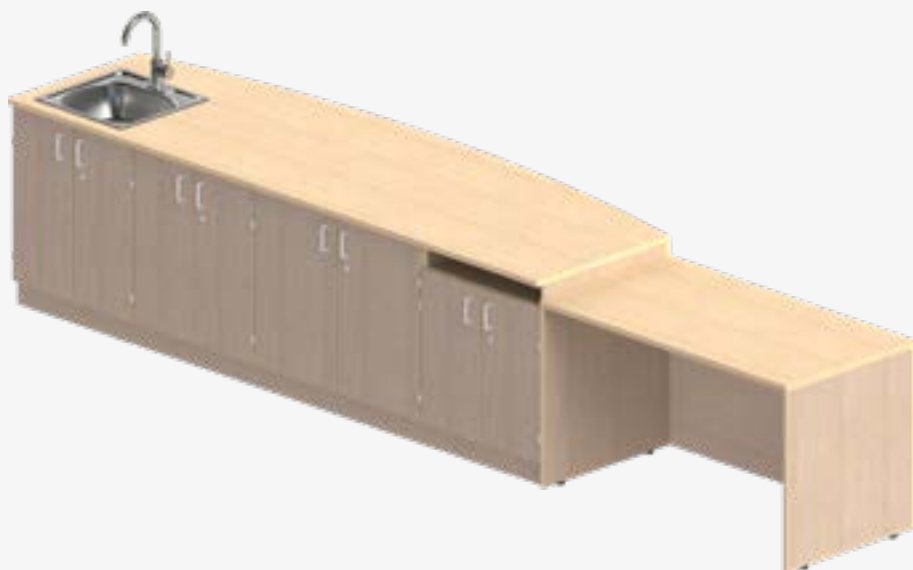

W553**W553**

délka 2810 × hloubka 700 mm
pracovní deska HPL 23,6 mm

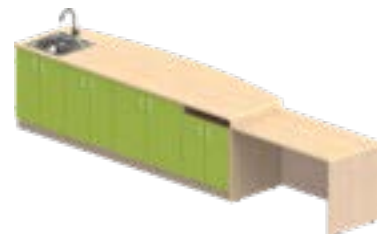

STŮL DEMONSTRAČNÍ

PC stůl bez Plako systému
mycí pracoviště- nerezový dřez,
páková baterie,
Skříňka pro umístění plynového
kompletu (plynový komplet není
součástí ceny)

Skříňka pro elektrický rozvaděč
s ovládacím panelem ve volně
přístupném kabelovém kanálu
KOPOS

Skříň policová s dvoukřídlými dvířky

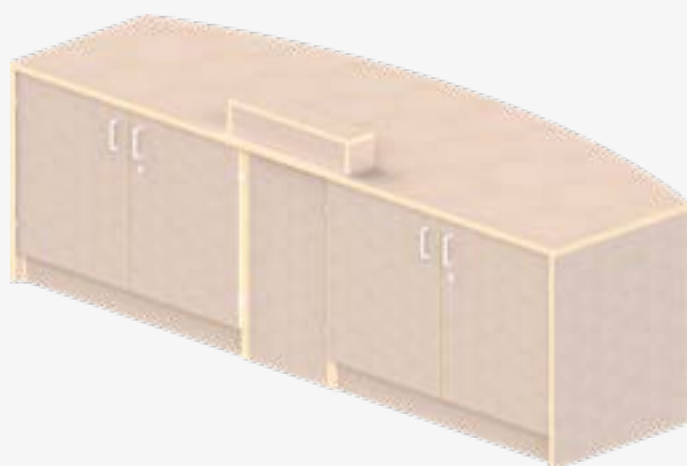
LAB3ZO

STŮL LABORATORNÍ

STŮL PRO SPECIÁLNÍ UČEBNÝ
PŘÍRODNÍCH VĚD:

pracoviště žáků je složeno
ze dvou skříněk, modulu pro
rozdvy a pracovní desky do
půlkulatého tvaru. Šířka 2500 mm
a hloubka 870 mm v nejhlubším
bodě, výška 760 mm.

LAB3ZO

Šířka 2500 mm a hloubka 870 mm v nejhlubším bodě, výška 760 mm.
pracovní deska HPL 23,6 mm

LAB4



LABORATORNÍ PRACOVNÍŠTĚ

OBOUSTRANNÉ
S MÉDIOVÝM PANELEM
A NÁSTAVBOU
NA LABORATORNÍ SKLO

2× skříňka dvoudveřová
2× skříňka dřezová
1× nástavba na laboratorní sklo
1× mediový tunel

LABST



STŘEDOVÝ TUNEL PRŮBĚŽNÝ / KONCOVÝ

Středový mediový tunel pro učebny přírodních věd. Slouží k rozvedení médií z katedry učitele k žákovským stůlům. K jednomu dílu se napojí z každé strany jeden žákovský stůl. Díl má v pracovní desce přípravu pro chemicky odolný dřez a baterii, z každé strany jsou revizní dveře.

LABST
1300 × 760 × 600mm

LABST
650 × 760 × 600m





**Možnost sestavení
vybavení přímo pro
potřeby uživatele**

Možnost sestavení vybavení přímo pro potřeby uživatele

Volitelné prvky:

Skříňky

- DMS dřez- Skříňka dřezová. Šíře 630 mm
- DMS plyn- Skříňka na plynovou bombu s větrací mřížkou v zádech. Šíře 630 mm.
- DMS Elk- Skříňka pro elektrický rozvaděč s ovládacím panelem v kabelovém kanálu KOPOS za dveřmi. Šíře 650 mm
- DMS Elk+P Skříňka pro elektrický rozvaděč s ovládacím panelem ve volně přístupném kabelovém kanálu KOPOS. Šíře 650 mm
- Skříňka přístavná na výklopný systém pro LCD monitor (bez možnosti sezení). Šíře 900 mm
- Stůl přístavný na výklopný systém pro LCD monitor (s možností sezení) + volitelné příslušenství plechový PC držák. Šíře 900 mm. Výška 760/850 mm
- Stůl přístavný + volitelné příslušenství plechový PC držák. Šíře 900 mm. Výška 760/850
- Skříňka model „PASCO 2/6“ pro uložení 6 boxů PASCO 427x312x150mm (F2). Šíře 703 mm.
- Skříňka, 2x plná dvířka. Šíře 630/650 mm.

Pracovní desky

- Pracovní deska síly 23,6 mm, oboustranně laminována HPL síly 0,8 mm
- HPL kompakt
- Umělý kámen

Dřezy a příslušenství

- Nerezový dřez s výřezem na baterii
- Sifon k nerezovému dřezu
- Chemicky odolný keramický dřez
- Sifon s výpustí ke keramickému dřezu
- Chemicky odolný polypropylenový dřez
- Sifon k PP dřezu
- Výlevka laboratorní, polypropylenová, chemicky odolná vnitřní rozměry: šířka 250 mm, hloubka 100 mm, výška 147 mm.

Vodovodní armatury

- Stojánková, páková baterie na studenou vodu, chromovaný povrch
- Stojánková, páková baterie, směšovací, chromovaný povrch
- Laboratorní baterie, kohoutková, odolná proti chemikáliím a UV záření, lesklý epoxidový povrch, obsahuje výměnné prvky-olivku a perlátor
- Výtokové ramínko pákové, odolné proti chemikáliím a UV záření, obsahuje olivku, výška 380 mm

SCQ.SU



STŮL POČÍTAČOVÝ

S UZAMYKATELNÝM KABELOVÝM KANÁLEM A PODNOŽÍ Z OVÁLNÝCH PROFILŮ

Ocelová konstrukce z plochoválných profilů 80x25, 55x35 mm a ze čtvercových profilů 30x30mm. Kabelový kanál je uzamykatelný.

Standardně jsou tyto stoly dodávány s pracovní plochou z oboustranně laminované 22 mm dřevotřískové desky s 2 mm ABS hranou a PC boxem.

Plastové koncovky standardně v barvě šedé RAL 7040.

SCQ.SU0P
800 × 800 mm

SCQ.SU1P
1200 × 800 mm
1× PC box

SCQ.SU2P
1400 × 800 mm
1× PC box

SCQ.SU3P
1600 × 800 mm
1× PC box

SCQ.SU4P
1800 × 800 mm
2× PC box

SCQ.SU5P
1200 × 650 mm
1× PC box

SCQ.SU6P
1400 × 650 mm
1× PC box

SCQ.SU7P
1800 × 650 mm
2× PC box

SCP.SU

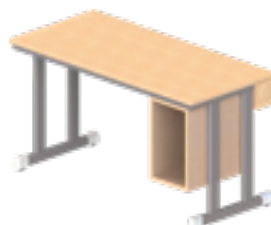

STŮL POČÍTAČOVÝ

S UZAMYKATELNOU POSUVNOU DESKOU A PODNOŽÍ Z OVÁLNÝCH PROFILŮ

Ocelová konstrukce z plochoválných profilů 85 × 25, 55 × 35 mm a ze čtvercových profilů 30 × 30 mm. Noha je uzpůsobena pro protažení kabelů. Posuvná pracovní deska je uzamykatelná. Standardně jsou tyto stoly dodávány s pracovní plochou z oboustranně laminované 22 mm dřevotřískové desky s 2 mm ABS hranou a PC boxem.

Možnost individuální kalkulace s elektromagnetickým zámekem ovládaným z katedry učitele.

SCP.SU0P
1800 × 800 mm

SCP.SU1P
1200 × 800 mm
1× PC box

SCP.SU2P
1400 × 800 mm
1× PC box

SCP.SU3P
1600 × 800 mm
1× PC box

SCP.SU4P
1800 × 800 mm
2× PC box

SCP.SU5P
1200 × 650 mm
1× PC box

SCP.SU6P
1400 × 650 mm
1× PC box

SCP.SU7P
1800 × 650 mm
2× PC box

SCL

STŮL POČÍTAČOVÝ SYSTÉM PLAKO

S VÝKLOPNOU UZAMYKATELNOU
SCHRÁNKOU NA KLÁVESNICI A LCD
MONITOR

Ocelová konstrukce z plochoo-
válných profilů 55 × 35 mm, stojen
z 85 × 25 mm (protažení kabelů
z podlahy i VGA)
a ze čtvercových profilů 30 ×
30 mm.

V pracovní desce uzamykatelná
výklopná schránka na klávesnici
a LCD monitor do maximální veli-
kosti 22 palců.

Standardně jsou tyto stoly dodává-
ny s pracovní plochou z oboustran-
ně laminované 22 mm dřevotříš-
kové desky s 2 mm ABS hranou.
Dodání s dřevěným PC držákem.

SCL6P

900 × 700 mm
1× PC box

SCL1P

1200 × 700 mm
1× PC box

SCL2P

1800 × 700 mm
1× PC box

SCL3P

2000 × 700 mm
1× PC box

SCL7P

2000 × 700 mm
2× PC box



ROBLAV



ROBLAV
750 × 600 × 760 mm

ROBLAV PLAKO
750 × 600 × 760 mm



POČÍTAČOVÝ STŮL PLAKO

Stůl s uzamykatelným výklopem na monitor, klávesnici a myš

ROBKATEDRA



ROBKATEDRA
Katedra profesora jazykové laboratoře
1600 × 680 × 760 mm



KATEDRA PRO JAZYKOVÉ UČEBNY

V pravé části je umístěna uzamykatelná skříňka na soklu s nasávacím otvorem v horní části pro odvedení teplého vzduchu, otvory v ní jsou kryty perforovaným plechem/mřížkou. Tato skříňka slouží k osazení technikou laboratoře-zásuvky 230 V, PC, atd.

V levé části je pak umístěna skříňka na pomůcky s 3x polohovatelnou policí. Prostor mezi skříňkami je vybaven falešnými uzamykatelnými zády pro možnost umístění interface jazykové laboratoře.

Vytvořený propoj mezi prostorem uzamykatelné skříňky a falešnými zády. Možnost napojení katedry na kabelové žlaby pro studentské stoly.



ROBOSTR4

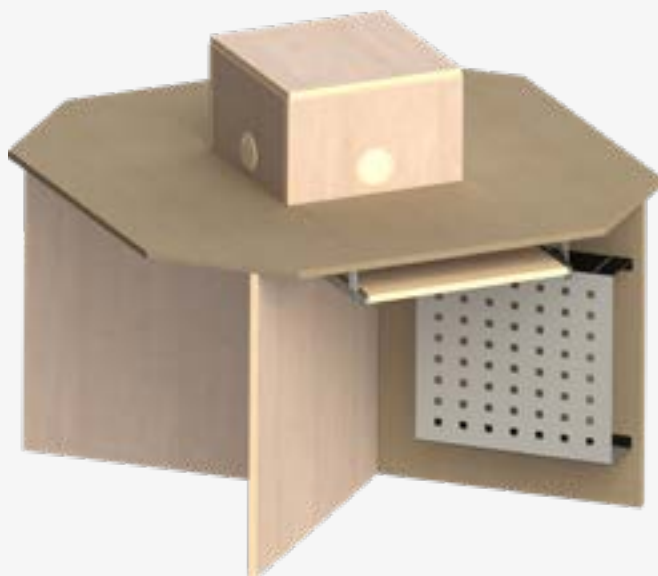

STŮL (HNÍZDO) PRO ČTYŘI ŽÁKY

Stůl jazykové laboratoře pro 4 studenty přizpůsobený pro osazení techniky jazykové laboratoře.

Půdorysné rozměry stolu 1398x1398mm s kosenými hranami o délce 375 mm, výška 760 mm k desce stolu.

Horní část boxu je uzamykatelná s možností umístění technologie jazykové laboratoře dovnitř boxu. 8x kabelová průchodka v boxu pro napojení PC pod deskou stolu a monitoru na desce stolu.

Hnízda lze osadit výsuvy na klávesnice a PC boxy s nastavitelnou šířkou.

ROBOSTR4
1398 × 1398 × 760 mm

LABTABLE



**STŮL
ROBOTIKA**

LABTABLE
1400 × 1400 × 850 mm

LABTABLEPC



**STŮL
ROBOTIKA**

LABTABLEPC
1400 × 1400 × 850 mm



SD

SD
1200 × 700 × 860 mm

SD
2000 × 700 × 860 mm



DÍLENSKÝ STŮL

Díleenské stoly se skládají z masivních kovových podnoží z naší výroby zpravidla z profilu 60x60x2 mm. Jsou celosvařované a lakované odolnou práškovou barvou. Pracovní desky jsou z bukové spárovky o síle 40 mm a olejované přírodním olejem.

SD

SD
1500 × 800 × 820 mm

DÍLENSKÝ STŮL

Díleenské stoly se skládají z masivních kovových podnoží z naší výroby zpravidla z profilu 60x60x2 mm. Jsou celosvařované a lakované odolnou práškovou barvou. Pracovní desky jsou z bukové spárovky o síle 40 mm a olejované přírodním olejem.



SD4



DÍLENSKÝ STŮL

Díleňské stoly se skládají z masivních kovových podnoží z naší výroby zpravidla z profilu 60x60x2 mm. Jsou celosvařované a lakované odolnou práškovou barvou. Pracovní desky jsou z bukové spárovky o síle 40 mm a olejované přírodním olejem.

SD4
1500 × 1500 × 820 mm



Tabule

Při výrobě tabulí SANTAL vycházíme z know-how prověřeného několika desítkami let praktického používání ve školách po celé Evropě. V nabídce máme komplexní program tabulí včetně příslušenství.

Doporučení:

Ještě před tím, než si u nás objednáte novou tabuli, je vhodné si nejprve správně stanovit:

Jak velkou popisnou nebo prezentační plochu potřebujete a zda má být tato plocha vcelku, nebo dělená (standardní výšky jsou 1000 nebo 1200 mm a délka jednoho dílu do 3000 mm)?

Zda chcete používat popisnou plochu pro popis křídou, nebo za sucha stíratelným fixem, popřípadě zda chcete tyto plochy s linkováním; v případě vícedílných tabulí pak i které plochy budou s linkováním a které nikoliv nebo jaká bude kombinace popisných ploch?

Zda není vhodné zkombinovat tabulový systém s interaktivní tabulí?

Zda bude tabule namontována pevně na zdi, nebo na stojanu s možností vertikálního posunu, popřípadě zda bude tabule mobilní. V případě, že bude montována tabule na zeď, je nutné uvést v objednávce i materiál (beton, sádrokarton...), z něhož je stěna postavena.

Detaily provedení

Popisné plochy:

Nejdůležitější na celé tabuli je popisná plocha. Pro výrobu tabulí SANTAL používáme kvalitní tabulový plech e3 environmental ceramicsteel™ od americko-belgické firmy PolyVision. Tento materiál je opatřený několikavrstevným nástríkem barvy vypalovaným při teplotě cca 900 °C, a jedná se tedy o takzvanou keramickou ocel. Hladký keramický povrch umožňuje snadnější psaní, výrazně zlepšuje viditelnost textu, v případě psaní křídou zaručuje nižší prašnost a také údržba tabule je velmi snadná. Povrch je vhodný pro nejvyšší zatížení, při běžném provozu je téměř nezníčitelný, a proto je výrobcem poskytována záruka na popisné plochy 10 let. Tabulové plochy jsou standardně vyráběny 1000 nebo 1200 mm vysoké, na zakázku též 1500 mm. Všechny popisné plochy jsou magnetické.

Barevné provedení popisných ploch:

Povrch tabule je standardně nabízen v barvách zelená (pro popis křídou, s možností linkování) nebo bílá (popis za sucha stíratelným fixem), za příplatek je k dispozici i barva modrá.

Nosné desky:

Popisné plochy jsou vyráběny jako lisovaná sendvičová konstrukce v kombinaci ocelového plechu s keramickou vrstvou o síle 0,5 mm a 16 mm voštinového jádra. Celková tloušťka desek je cca 17 mm.

Orámování popisných ploch, tabulí a nástěnek:

Desky jsou vodotěsně orámovány hliníkovým profilem TOPP (profil ve tvaru písmene H je velmi tuhý a je zárukou, že se plochy nekrotí a neohýbají ani ve velkých formátech). Všechny lišty jsou na koncích opatřeny bezpečnostními koncovkami.

Povrchová úprava rámování:

Standardní provedení profilů je přírodní eloxovaný hliník. Na přání lze dodat i v barvách RAL dle vzorníku.

Závěsy:

Vícedílné tabule mají křídla nebo listy zavěšeny masivními závěsy.

Odkládací lišta malá (tzv. křídlová lišta):

Křídla vícedílných tabulí a tabule jednodílné montované na stěnu jsou na spodní hraně vždy orámovány malou odkládací lištou s bezpečnostními koncovkami. Tato lišta slouží k odkládání psacích potřeb a současně zabráňuje stékání nečistot při mytí tabule.

Odkládací lišta velká:

Střední díl vícedílných tabulí a jednodílné tabule na výškově nastavitelných stojanech jsou standardně opatřeny na spodní hraně velkou hliníkovou odkládací lištou, která slouží k zachycení nečistot, odkládání psacích potřeb a zároveň jako madlo. Lišta je opět zakončena plastovými bezpečnostními koncovkami.

3**

TABULE POJÍZDNÁ

OTOČNÁ

Pojízdné otočné tabule na lehkém kovovém stojanu najdou využití všude tam, kde je požadavek na velkou popisnou plochu s potřebou častých přesunů i na větší vzdálenosti. Kovový stojan je vybaven čtyřmi kolečky (z toho dvěma brzděnými). Tabulové plochy jsou otočné o 360 stupňů s možností aretace. Každý stojan je vybaven hliníkovou odkládací poličkou na mycí houbu, křídly nebo fixy. Celková výška tabule je 190 cm (u modelů s výškou tabulové plochy 100 cm) nebo 200 cm (u modelů s výškou tabulové plochy 120 cm). Spodní a horní hrany tabulové plochy jsou vždy opatřeny malou odkládací křídovou lištou. Na přání lze dodat zelené popisné plochy s linkováním.

TYP	m ²	Š×V (cm)	TYP	m ²	Š×V (cm)	TYP	m ²	Š×V (cm)
310 - 1210	2,4	120 × 100	310 - 1510	3	150 × 100	310 - 2010	4	200 × 100
310 - 1212	2,88	120 × 120	310 - 1512	3,6	150 × 120	310 - 2012	4,6	200 × 120

4**

TABULE NÁSTĚNNÁ

JEDNOPLOŠNÁ

Tyto modely tabulí jsou určeny pro pevnou montáž na stěnu bez potřeby výškového posunu tabule. Jednoplášňová tabule standardně vybavená po celé délce spodní hrany malou odkládací lištou. Na přání lze u zelené tabule dodat linkování nebo velkou odkládací lištu. Vyrábí se také v provedení bílá a modrá.

TYP	m ²	Š×V (cm)	TYP	m ²	Š×V (cm)	TYP	m ²	Š×V (cm)	TYP	m ²	Š×V (cm)
410 - 0510	0,5	50 × 100	410 - 1008	0,8	100 × 80	410 - 1510	1,5	150 × 100	410 - 3012	3,6	300 × 120
410 - 0608	0,48	60 × 80	410 - 1010	1	100 × 100	410 - 1512	1,8	150 × 120	410 - 3510	3,5	350 × 100
410 - 0806	0,48	80 × 60	410 - 1012	1,2	100 × 120	410 - 2010	2	200 × 100	410 - 3512	4,2	350 × 120
410 - 0810	0,8	80 × 100	410 - 1208	0,96	120 × 80	410 - 2012	2,4	200 × 120	410 - 3515	5,25	350 × 150
410 - 0812	0,96	80 × 120	410 - 1209	1,08	120 × 90	410 - 2510	2,5	250 × 100			
410 - 0906	0,54	90 × 60	410 - 1210	1,2	120 × 100	410 - 2512	3	250 × 120			
410 - 1005	0,5	100 × 50	410 - 1212	1,44	120 × 120	410 - 3010	3	300 × 100			

470

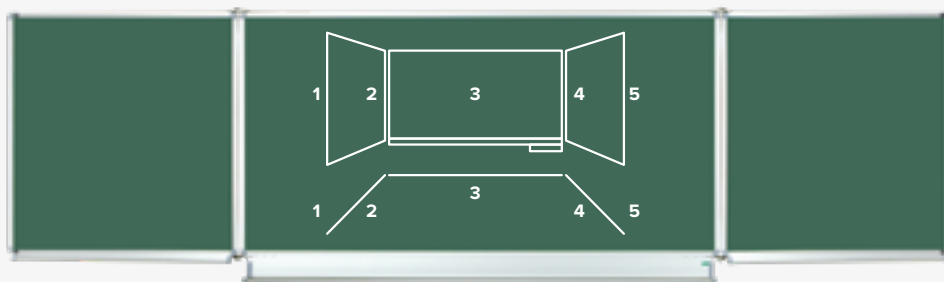

TABULE NÁSTĚNNÁ

KŘÍDLOVÁ

Tyto modely tabulí jsou určeny pro pevnou montáž na stěnu bez potřeby výškového posunu tabule. Křídlová tabule se sklápějími křídly zavěšenými na obou koncích středové plochy je zvláště vhodná tam, kde je požadavek na větší dělenou psací plochu a zároveň je možné rozevřít tabuli do šířky. Tabule se skládá ze středové plochy, dvou oboustranně popisných křídel. Středová plocha je vždy opatřena velkou hliníkovou lištou, která slouží k zachycení nečistot a odkládání psacích potřeb. Křídla tabule mají spodní hranu vždy ohraněnou malou ochrannou lištou, která slouží rovněž k odkládání psacích potřeb a současně zabraňuje stékání nečistot při mytí tabule.

TYP	m ²	Š×V (cm)	TYP	m ²	Š×V (cm)
470 - 3010	4,5	300 × 100 (75 + 150 + 75)	470 - 3412	6,12	340 × 120 (170 × 120 / 2 × 85 × 120)
470 - 3012	5,4	300 × 120 (150 × 120 + 2 × 75 × 120)	470 - 4010	6	400 × 100 (200 × 100 / 2 × 100 × 100)
470 - 3410	5,1	340 × 100 (170 × 100 / 2 × 85 × 100)	470 - 4012	7,2	400 × 120 (200 × 120 / 2 × 100 × 120)

564

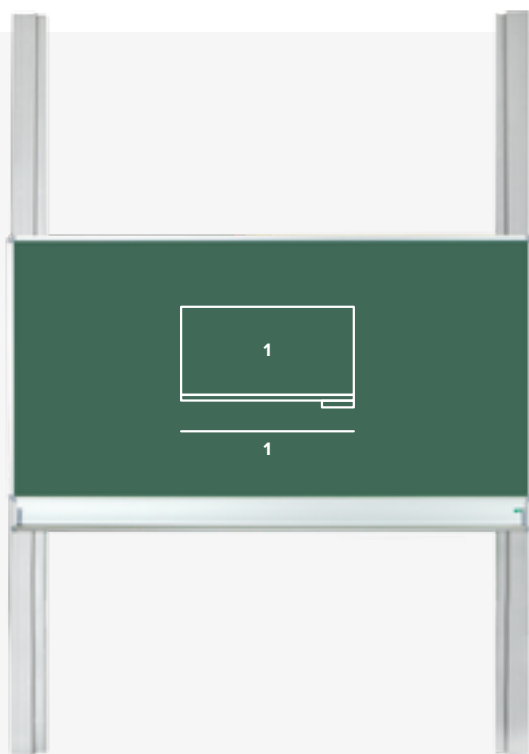

TABULE NA PYLONOVÉM STOJANU

NA POSUVNÉM, VÝŠKOVĚ NASTAVITELNÉM PYLONOVÉM STOJANU, JEDNOPLOŠNÁ

Tento model tabule je zvláště vhodný tam, kde je požadavek na nedělenou psací plochu a zároveň na velký výškový posun tabule. Tabule se skládá z popisné plochy a pylonového stojanu s posuvným mechanismem.

Stojan: Pylonový stojan tvoří dva masivní hliníkové sloupy, uvnitř kterých se pohybuje ocelové protizávaží. Standardní výška stojanu je 290 cm (na přání lze dodat i jiný rozměr). Tichý a lehký posun tabule zaručuje posuvný mechanismus vybavený čtyřmi páry ložisek zalisovaných v plastu. Posuvný mechanismus nevyžaduje žádnou údržbu. Popisná plocha se pohybuje před pylonovým stojanem. Rozsah posunu je asi 135 cm.

TYP	m ²	Š×V (cm)	TYP	m ²	Š×V (cm)	TYP	m ²	Š×V (cm)
564 - 2010	2	200 × 100	564 - 2510	2,5	250 × 100	564 - 3010	3	300 × 100
564 - 2012	2,4	200 × 120	564 - 2512	3	250 × 120	564 - 3012	3,6	300 × 120

574

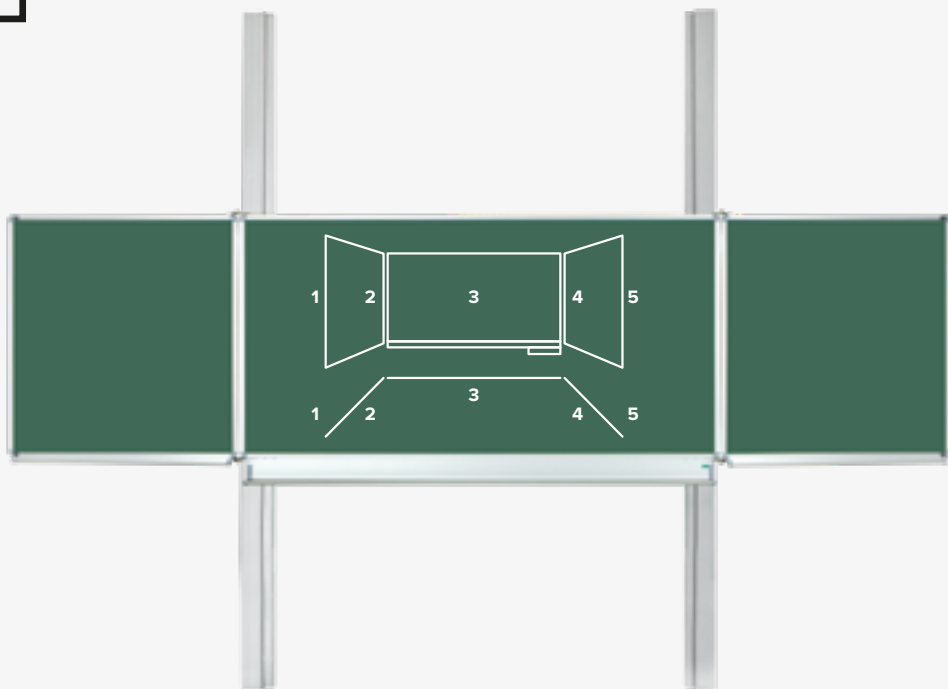

TYP	m ²	Š×V (cm)
574 - 3010	4,5	300 × 100 (75 + 150 + 75)
574 - 3012	5,4	300 × 120 (75 + 150 + 75)
574 - 3410	5,1	340 × 100 (85 + 170 + 85)

TYP	m ²	Š×V (cm)
574 - 3412	6,12	340 × 120 (85 + 170 + 85)
574 - 4010	6	400 × 100 (100 + 200 + 100)
574 - 4012	7,2	400 × 120 (100 + 200 + 100)

TABULE NA PYLONOVÉM STOJANU

NA POSUVNÉM, VÝŠKOVĚ NASTAVITELNÉM PYLONOVÉM STOJANU, KŘÍDLOVÁ

Tento model tabule se sklápěcími křídly je zvláště vhodný tam, kde je požadavek na větší dělenou psací plochu a zároveň na velký výškový posun tabule. Tabule se skládá ze středové plochy, dvou oboustranně popisných křidel a pylonového stojanu s posuvným mechanismem. Křídla tabule mají spodní hranu vždy ohraněnou malou ochrannou lištou, která rovněž slouží k odkládání psacích potřeb a současně zabraňuje stékání nečistot při mytí tabule.

Stojan:

Pylonový stojan tvoří dva masivní hliníkové sloupky, uvnitř kterých se pohybuje ocelové protizávaží. Standardní výška stojanu je 290 cm (na přání lze dodat i jiný rozměr). Tichý a lehký posun tabule zaručuje posuvný mechanismus vybavený čtyřmi páry ložisek zalisovaných v plastu. Posuvný mechanismus nevyžaduje žádnou údržbu. Popisná plocha se pohybuje před pylonovým stojanem. Rozsah posunu je asi 135 cm.

598

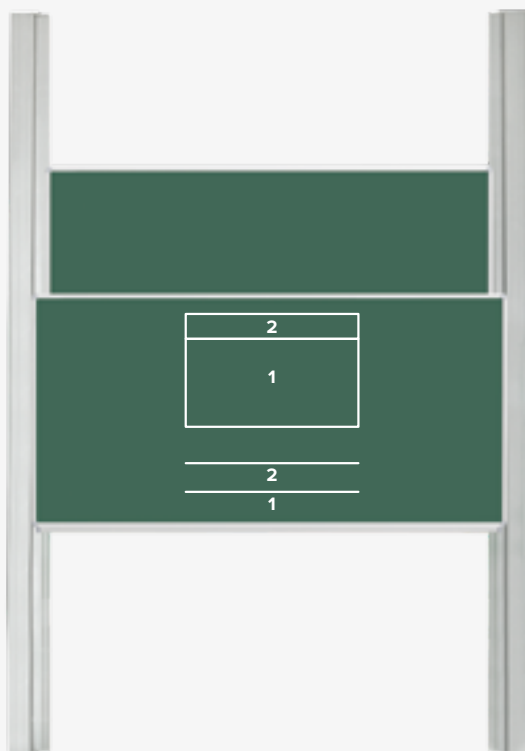

TABULE POSLUCHÁRENSKÁ

NA POSUVNÉM, VÝŠKOVĚ NASTAVITELNÉM PYLONOVÉM STOJANU, DVOJITÁ

Tento model tabule je vhodný k použití tam, kde je požadavek na velké ne dělené psací plochy a zároveň na velký výškový posun tabule. Tabule se skládá ze dvou popisných ploch a pylonového stojanu s posuvným mechanismem. Obě plochy se pohybují nezávisle na sobě.

Stojan:

Pylonový stojan tvoří čtyři masivní hliníkové sloupky, uvnitř kterých se pohybuje ocelové protizávaží. Standardní výška stojanu je 290 cm (na přání lze dodat i jiný rozměr). Tichý a lehký posun tabule zaručuje posuvný mechanismus vybavený čtyřmi páry ložisek zalisovaných v plastu. V koncových polohách jsou pylony vybaveny odpruženými plastovými dorazy. Posuvný mechanismus nevyžaduje žádnou údržbu. Popisné plochy jsou mezi pylony. Rozsah posunu je asi 135 cm.

TYP	m ²	Š×V (cm)
598 - 2010	4	2 × 200 × 100
598 - 2012	4,8	2 × 200 × 120

TYP	m ²	Š×V (cm)
598 - 2510	5	2 × 250 × 100
598 - 2512	6	2 × 250 × 120

TYP	m ²	Š×V (cm)
598 - 3010	6	2 × 300 × 100
598 - 3012	7,2	2 × 300 × 120

430 K

NÁSTĚNKY

NÁSTĚNKA
PŘÍRODNÍ KOREK

Všechny modely jsou orámovány hliníkovým profilem, na přání lze opatřit na spodní hraně malou odkládací lištou. V rozích jsou spoje profilů zakončeny bezpečnostními plastovými koncovkami. Povrch je z přírodního korku tloušťky 5 mm. Tento model lze na přání dodat s orámováním z masivní bukové lišty.

TYP	Š×V (cm)
430 - 0510	50 × 100
430 - 0810	80 × 100
430 - 0812	80 × 120
430 - 0906	90 × 60
430 - 1005	100 × 50
430 - 1008	100 × 80
430 - 1010	100 × 100

TYP	Š×V (cm)
430 - 1012	100 × 120
430 - 1208	120 × 80
430 - 1209	120 × 90
430 - 1210	120 × 100
430 - 1212	120 × 120
430 - 1510	150 × 100
430 - 2010	200 × 100

TYP	Š×V (cm)
430 - 2012	200 × 120
430 - 2510	250 × 100
430 - 3010	300 × 100
430 - 3012	300 × 120
430 - 3510	350 × 100
430 - 3512	350 × 120

431

NÁSTĚNKY

NÁSTĚNKA
BULLETIN BOARD

Všechny modely jsou orámovány hliníkovým profilem, na přání lze opatřit na spodní hraně malou odkládací lištou. V rozích jsou spoje profilů zakončeny bezpečnostními plastovými koncovkami. Povrch nástěnky je tvořen 5 mm silnou vrstvou bulletin boardu (tento povrch je tužší a s větší životností). Nástěnky nabízíme v několika barevných odstínech ve výškových rozměrech 1000 mm (omezené 1200 mm).

TYP	Š×V (cm)
431 - 1005	100 × 50
431 - 1008	100 × 80
431 - 0510	50 × 100
431 - 0810	80 × 100
431 - 1010	100 × 100

TYP	Š×V (cm)
431 - 1210	120 × 100
431 - 1510	150 × 100
431 - 2010	200 × 100
431 - 2510	250 × 100
431 - 3510	350 × 100

TYP	Š×V (cm)
431 - 1012	100 × 120
431 - 2012	200 × 120
431 - 3010	300 × 100

441

NÁSTĚNKY

NÁSTĚNKA
TEXTILNÍ POTAH

Všechny modely jsou orámovány hliníkovým profilem, na přání je lze opatřit na spodní hraně malou odkládací lištou. V rozích jsou spoje profilů zakončeny bezpečnostními plastovými koncovkami. Textilní povrch se zvýšenou požární odolností.

Dodáváno ve výškových rozměrech 1000 a 1200 mm.

Barevné varianty textilních nástěnek jsou stejné jako u čalounění židlí.

TYP	Š×V (cm)
441 - 0812	80 × 120
441 - 1010	100 × 100
441 - 1012	100 × 120
441 - 1209	120 × 90
441 - 1210	120 × 100
441 - 1212	120 × 120
441 - 1510	150 × 100

TYP	Š×V (cm)
441 - 1512	150 × 120
441 - 2010	200 × 100
441 - 2012	200 × 120
441 - 2510	250 × 100
441 - 3010	300 × 100
441 - 3012	300 × 120
430 - 2010	200 × 100

TYP	Š×V (cm)
430 - 2012	200 × 120
430 - 2510	250 × 100
430 - 3010	300 × 100
430 - 3012	300 × 120
430 - 3510	350 × 100
430 - 3512	350 × 120

LT

LINKOVÁNÍ TABULÍ

NA PŘÁNÍ JSOU DODÁVÁNY ZELENÉ POPISNÉ PLOCHY TĚŽ S LINKOVÁNÍM.

Tyto plochy jsou linkovány již při výrobě tabulového plechu, nehrozí tedy smazání linkování v průběhu používání tabule.



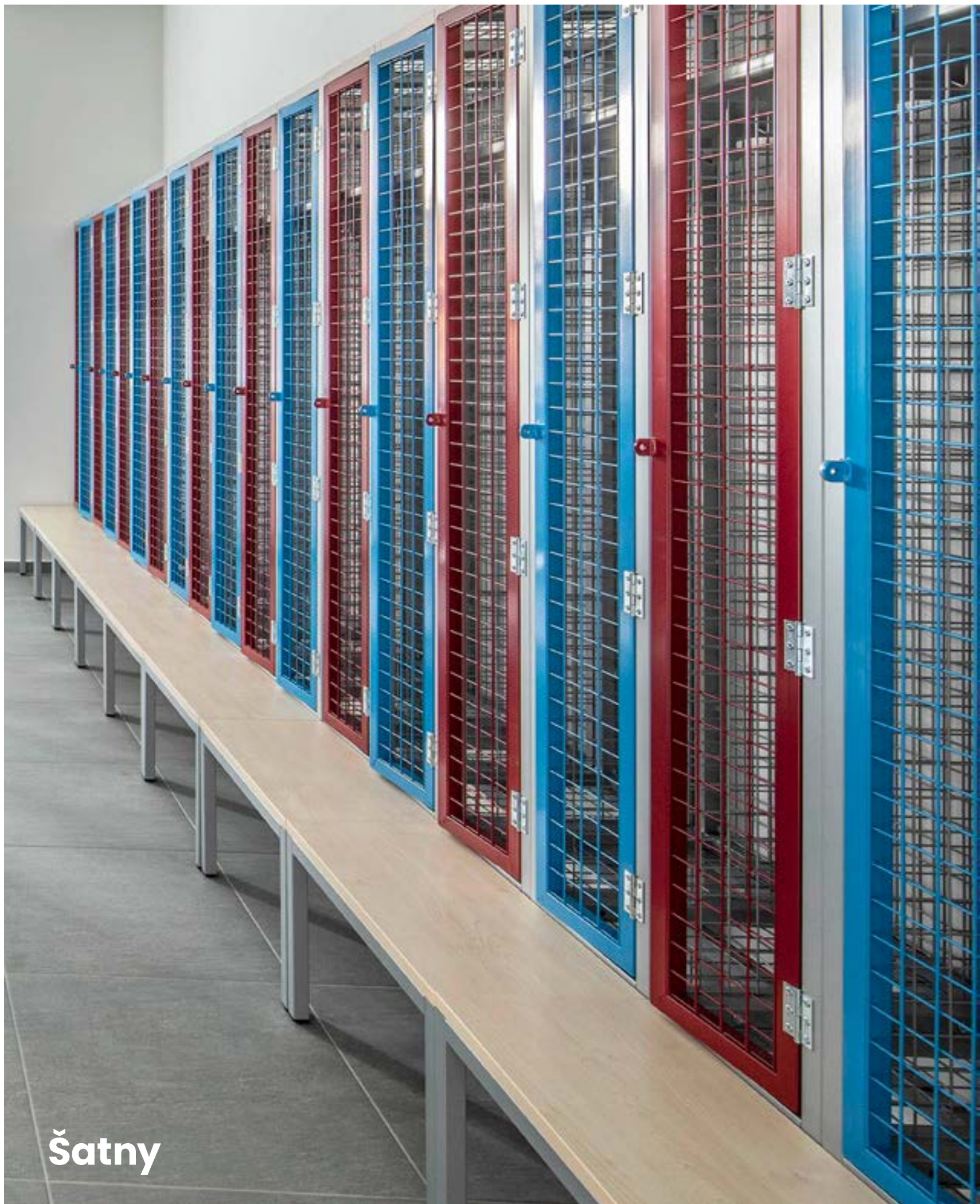

Šatny

KOVOVÉ ŠATNÍ SKŘÍŇKY S DRÁTĚNOU VÝPLNÍ

S PŘÍPRAVOU NA VISACÍ ZÁMEK

Robustní šatní skříňka s ocelovou konstrukcí ze čtvercových profilů 30 × 30 mm s drátěnou výplní (síla drátu 2,5 mm).

Standardně je každé oddělení skříňky vybaveno jedním věšákem.

Na přání lze tuto dispozici změnit. Skříňky je možné spojovat do sestav a kotvit do podlahy (požadavek nutno uvést v objednávce).



šc 1/1
400 × 1900 × 400 mm
jednodílná



šc 1/2
800 × 1900 × 400 mm
dvoudílná



šc 1/3
1200 × 1900 × 400 mm
trojdílná



ŠATNÍ SKŘÍŇKA

NA KOVOVÉ PODNOŽI,
DRÁTĚNÝ ROŠT

Šatní skříňka na kovové podnoži opatřené drátěným roštem. To umožňuje dobré větrání skříně a zároveň snadný úklid nečistot, které spadnou z obuvi. Korpus skříně je z oboustranně laminovaných dřevotřískových desek tloušťky 19 mm. Dveře jsou opatřeny 2 mm ABS hranou. Standardně je každé oddělení skřínky vybaveno jednou poličkou a dvěma věšáky. Na přání lze tuto dispozici změnit. Záda skříní jsou z 12 mm oboustranně laminované desky. Skříně jsou standardně vyráběny s přípravou na visací zámek a ochranným plechem. Za příplatek je možné dodat se zámkem Häfele nebo s běžnou FAB vložkou.



šs1/1
318 × 1850 × 530 mm
jednodílná



šs1/2
618 × 1850 × 530 mm
dvoudílná



šs1/3
918 × 1850 × 530 mm
trojdílná







K1/1
400 × 1900 × 400 mm
jednodílná

ŠATNÍ SKŘÍŇKA

NA SOKLU,
DĚLENÁ

Je vhodná do tělocvičen nebo do tříd. Korpus skříně je z oboustranně laminovaných dřevotřískových desek tloušťky 19 mm. Dveře jsou opatřeny 2 mm ABS hranou. Záda skříně jsou z 12 mm silné oboustranně laminované desky. Skřínky jsou dodávány se zabudovanými zámky Häfele.



K1/1
400 × 1900 × 400 mm
jednodílná



K1/2
400 × 1900 × 400 mm
dvoudílná



K1/3
400 × 1900 × 400 mm
trojdílná



K1/4
400 × 1900 × 400 mm
čtyřdílná



ŠATNÍ SKŘÍŇKA

NA SOKLU,
DĚLENÁ

Je vhodná do tělocvičen nebo do tříd. Korpus skříně je z oboustranně laminovaných dřevotřískových desek tloušťky 19 mm. Dveře jsou opatřeny 2 mm ABS hranou. Záda skříní jsou z 12 mm silné oboustranně laminované desky. Skřínky jsou dodávány se zabudovanými zámky Häfele.



K 2/2
800 × 1900 × 400 mm
dvoudílná

K 2/4
800 × 1900 × 400 mm
čtyřdílná



K 2/6
800 × 1900 × 400 mm
šestidílná



K 2/8
800 × 1900 × 400 mm
osmidílná



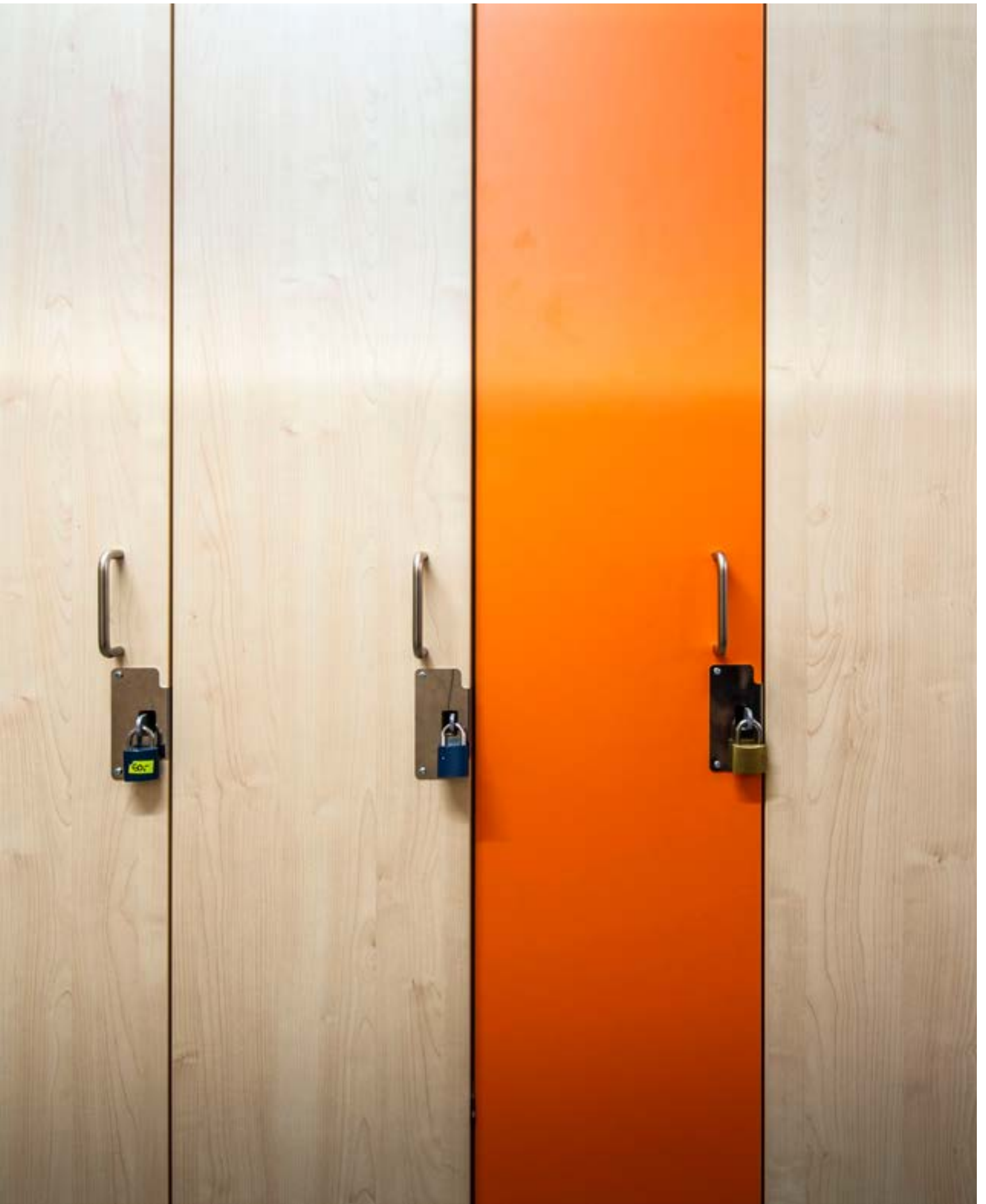

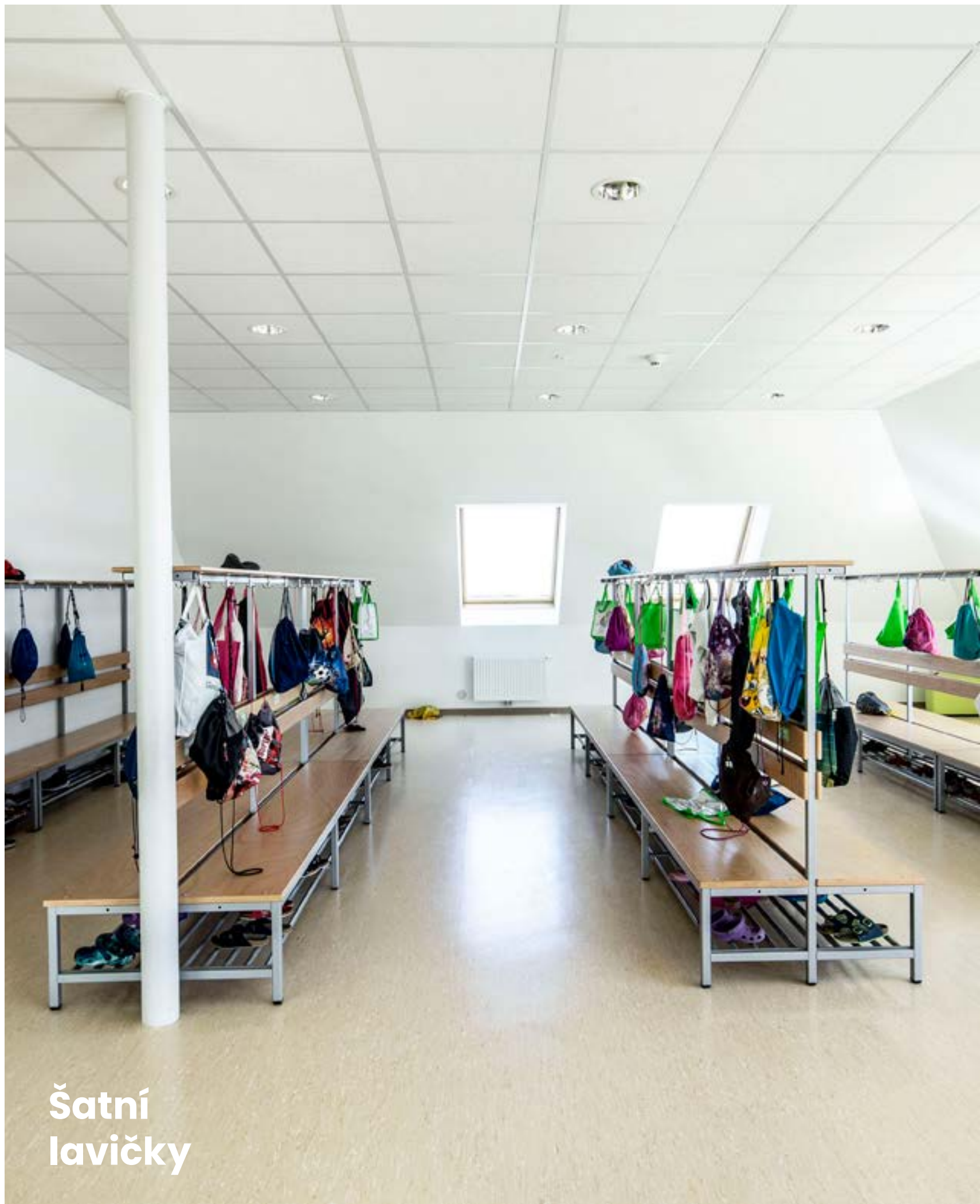

Šatní lavičky

ŠATNÍ LAVIČKY

JEDNOSTRANNÁ, OBOUSTRANNÁ,
NEBOJEN LAVICE

Konstrukce z ocelových profilů 30
× 30 mm.

Klademe velký důraz na
bezpečnost dětí, proto jsou-
-li lavičky vybavovány věšáky,
používáme pouze bezpečnostní
háčky (4 kusy na 1 metr).

Sedáky, opěrky a horní věšákové
lišty standardně z oboustranně
laminované dřevotřískové desky
22 mm s 2 mm ABS hranou.

Cena je kalkulována na běžný metr.
Lavičky jsou vybaveny roštem na
odkládání bot.



LŠ 01
1000 × 1700 × 400 mm
jednostranná s věšáky



LŠ 02
1000 × 1700 × 840 mm
dvoustranná s věšáky



LŠ 03
1000 × 400 × 400 mm
lavička





Vybavení jidelen



JÍDELNÍ KOMPLET

KJ

4MÍSTNÝ NEBO 2MÍSTNÝ

Konstrukce ze silnostěnných ocelových trubek je řešena tak, že jsou tyto stoly stabilní i bez kotvení do podlahy. Dvě varianty provedení: plastový sedák Pinna (Typ P), překližkový šálový sedák (Typ T) nebo pouze kruhové sedáky (Typ B). Desky stolů jsou standardně vyráběny z dřevotřískových desek tloušťky 22 mm. Za příplatek je možno dodat i desky oboustranně potažené vysokotlakým laminátem (HPL) o síle 25 mm opatřené 5 mm ABS hranou. Základní rozměry: výška stolové desky 760 mm, výška sedáku 460 mm (odpovídá velikosti žákovského nábytku č. 6). Na přání zákazníka může být též ve velikosti č. 4 (výška stolové desky: 640 mm, výška sedáku: 380 mm).

KJ 1/2 A a KJ 1/2 B jsou jako přídavné nebo s nutností kotvení do zdi.

KJ1/4 A

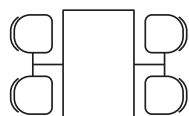

KJ1/2 A

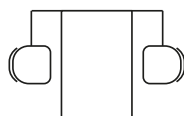

KJ1/4 B

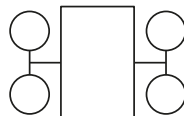

KJ1/2 B

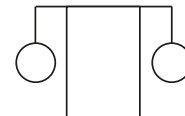

Náhradní díly a montážní práce

Na nábytek poskytujeme kompletní paletu komponent, součástek a koncovek, které mohou podléhat zkáze v kratším čase, než je životnost kovových nebo dřevěných korpusů a konstrukcí. Plastové díly držíme skladem i pro starší modely, které jsou již vyřazeny z výrobního programu. Základní položky naleznete v ceníku a v případě atypických komponent se neváhejte obrátit na našeho obchodního zástupce.

TYP	POPIS	VELIKOST
320066	Kluzák OO	35 × 15 mm
320065	Kluzák OO/filc	35 × 15 mm
320055	Kluzák OO	38 × 20 mm
320056	Kluzák OO/filc	38 × 20 mm
320052	Kluzák OO	50 × 30 mm
320044	Kluzák OO/filc	50 × 30 mm
320050	Kluzák TO	55 × 35 mm
320051	Kluzák TO/filc	55 × 35 mm

TYP	POPIS	VELIKOST
320031	Zátka ovál OO	35 × 15 mm
320011	Zátka plochá OBR	30 × 15 mm
320014	Zátka plochá OBR	30 × 20 mm
320034	Zátka plochá OP	38 × 20 mm
320016	Zátka plochá OBR	40 × 20 mm

Montáže nábytku a tabulí

V oblasti instalace nábytku a tabulí máme dlouhodobé zkušenosti.

Jsme vybaveni profesionálním nářadím a nástroji pro montáž do všech známých materiálů (včetně železobetonu a SDK).

Cena montáže a případné demontáže je kalkulována dle konkrétní sestavy nábytku a náročnosti.

Vše je potřeba před objednáním pečlivě probrat s našimi proškolenými obchodními zástupci.

Materiály, barvy a dekory

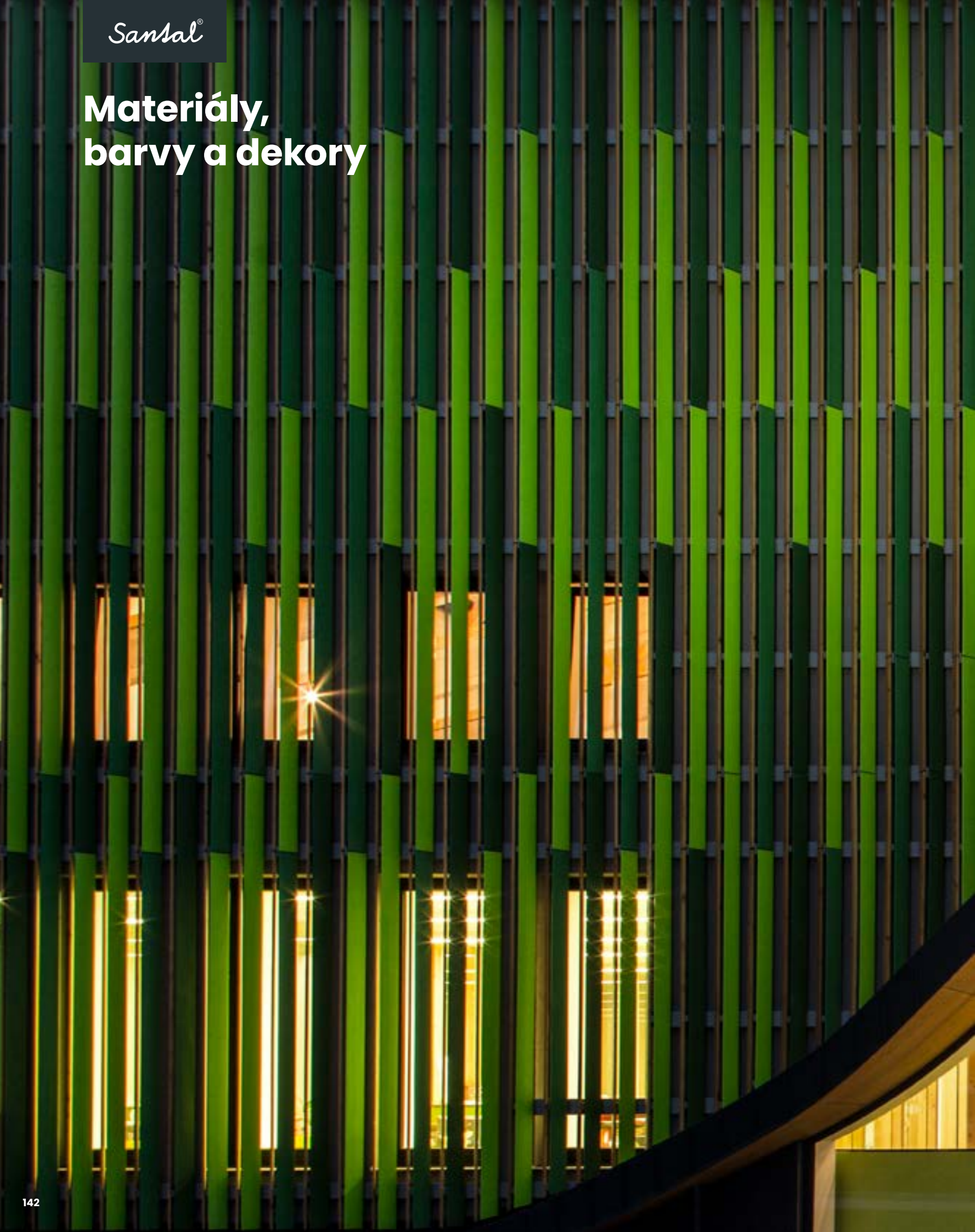

Materiál používaný pro výrobu našich produktů je zdravotně nezávadný, dřevotřískové desky používané pro výrobu nábytku splňují emisní třídu E1.

Práškové barvy používané pro povrchovou úpravu kovových konstrukcí stejně jako plastové komponenty jsou atestovány pro styk s potravinami. Materiály vždy pocházejí od prověřených dodavatelů.

Dekorově se snažíme napříč portfoliem ladit barvy k sobě tak, aby i přes materiálovou rozdílnost fungovaly vedle sebe, celkově dodané interiéry působily sladěným dojmem a vše tak zapadalo do naší koncepce, kdy prostor, ve kterém se člověk pohybuje, ho ovlivňuje.

PLASTOVÉ SEDÁKY – základní barvy



černošedá

šedá

modrá

červená

oranžová

žlutá

jablečně
zelená

KOVOVÉ KONSTRUKCE – základní dekory

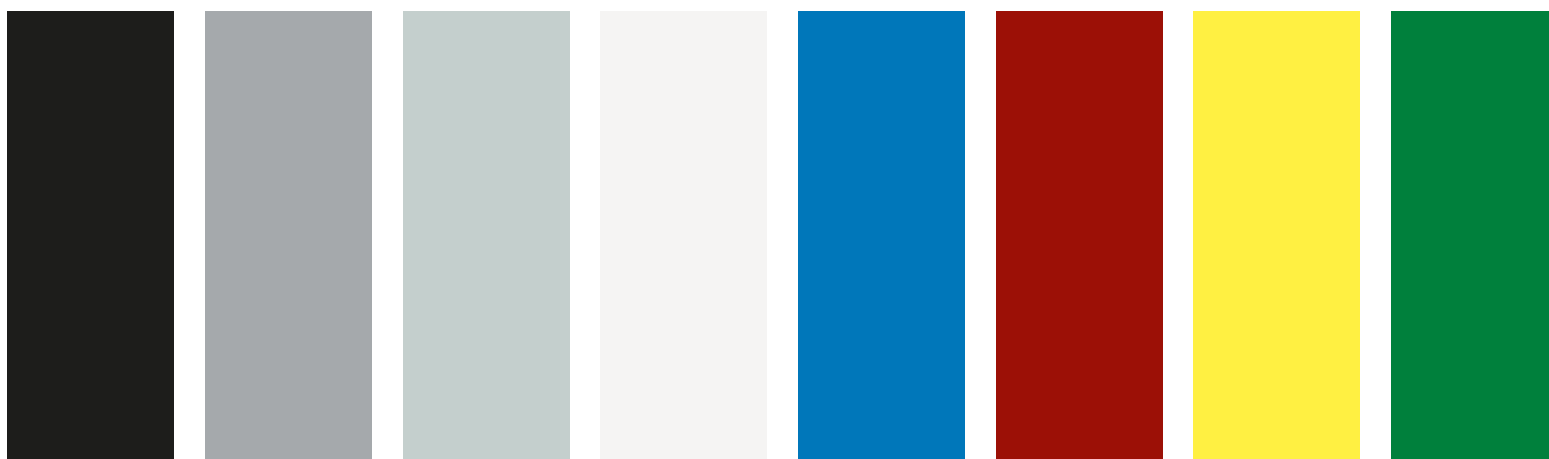

RAL 9005
kovářská
černá

RAL 9006

RAL 7035

RAL 9016

RAL 5015

RAL 3003

RAL 1018

RAL 6029

DŘEVOTŘÍSKOVÉ DESKY – základní dekory

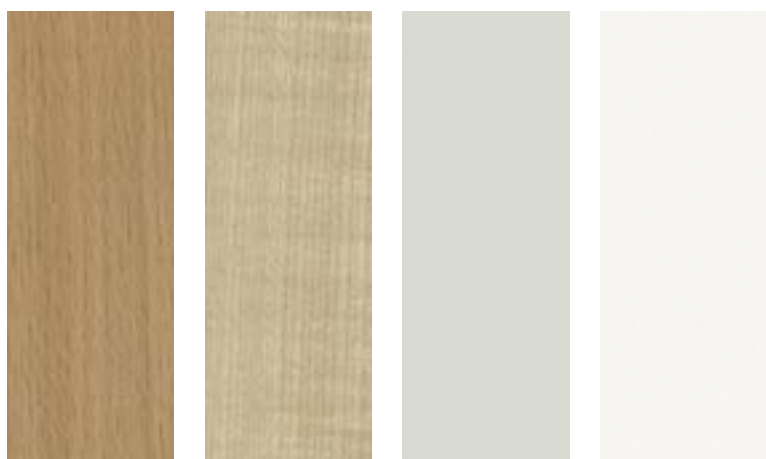

buk
světlý

bříza / javor

světle
šedá

platinově
bílá

DŘEVOTŘÍSKOVÉ DESKY – příplatkové dekory

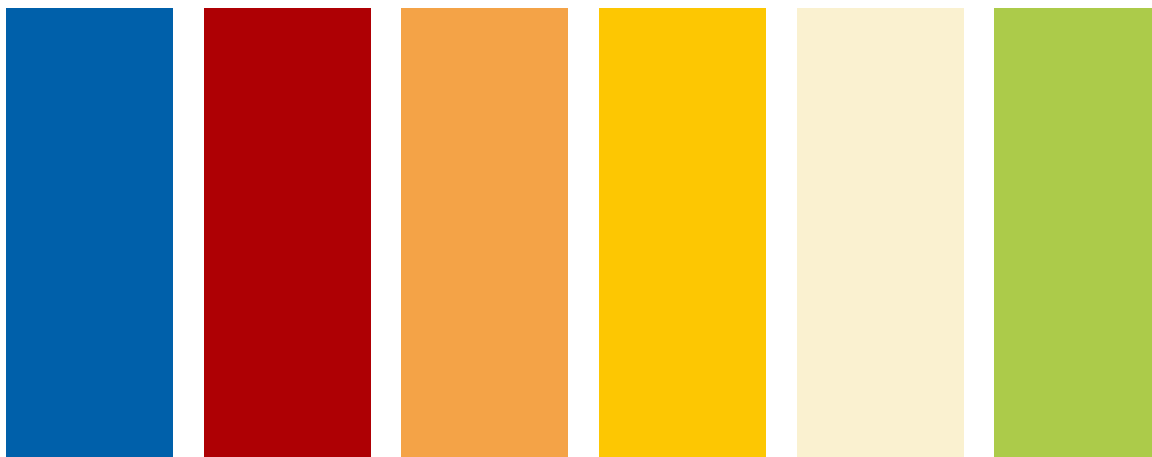

modrá

červená

oranžová

žlutá

běžová

zelená

TABULE – popisné plochy



černá

zelená

modrá

bílá

POVRCHY NÁSTĚNEK – základní dekory



2204
poppy seed

2186
blanched
almond

ČALOUNĚNÝ NÁBYTEK – standardní provedení



FL833

SANTAL spol. s r. o.
Jiráskova 738/II
CZ-379 01 Třeboň

IČ 42408121
DIČ CZ42408121

Telefon: +420 384 721 375
Mobil: +420 777 486 490
E-mail: santal@santal.cz

www.santal.cz